



Husqvarna®



HUSQVARNA AUTOMOWER®
310/315
MANUEL D'UTILISATION

1 Introduction et sécurité	3	9 Dépannage	73
1.1 Introduction	3	9.1 Messages d'erreur	73
1.2 Symboles concernant le produit	4	9.2 Info messages	76
1.3 Symboles dans le manuel d'utilisation	5	9.3 Voyant de la station de charge	77
1.4 Consignes de sécurité	6	9.4 Symptômes	78
2 Présentation	9	9.5 Recherche de coupures dans la boucle du câble	79
2.1 Qu'est-ce que c'est ?	10	10 Caractéristiques techniques	83
2.2 Contenu de l'emballage	11	11 Conditions de garantie	85
2.3 Fonction	11	12 Informations environnementales	86
3 Installation	15	13 Déclaration de conformité CE	88
3.1 Préparations	15		
3.2 Installation de la station de charge	16		
3.3 Charger la batterie	20		
3.4 Installation du câble périphérique	21		
3.5 Connexion du câble périphérique	27		
3.6 Installation du câble guide	28		
3.7 Vérification de l'installation	31		
3.8 Premier démarrage et calibrage	32		
3.9 Test d'arrimage à la station de charge	32		
4 Utilisation	33		
4.1 Charger une batterie entièrement déchargée	33		
4.2 Utilisation de la minuterie	34		
4.3 Veille	34		
4.4 Démarrage	35		
4.5 Arrêt	35		
4.6 Mise hors tension	36		
4.7 Réglage de la hauteur de coupe	36		
5 Panneau de commande	37		
5.1 Sélection du mode de fonctionnement via START	38		
5.2 Sélection du mode de fonctionnement via PARK	39		
5.3 Interrupteur principal	40		
6 Fonctions des menus	41		
6.1 Menu principal	41		
6.2 Structure du menu	42		
6.3 Minuterie	43		
6.4 Sécurité	45		
6.5 Messages	47		
6.6 Minuterie adaptative (météo)	48		
6.7 Installation	49		
6.8 Mode	58		
6.9 Réglages	59		
6.10 Accessoires	62		
7 Exemples de jardins	63		
8 Maintenance générale	68		
8.1 Remisage hivernal	68		
8.2 Entretien hivernal	69		
8.3 Après le remisage hivernal	70		
8.4 Nettoyage	70		
8.5 Transport et déplacements	71		
8.6 En cas d'orage	71		
8.7 Lames	72		
8.8 Batterie	72		

MÉMO

Numéro de série : _____

Code PIN : _____

Revendeur : _____

Numéro de téléphone
du revendeur : _____

En cas de vol du robot de tonte, il est important de le signaler à Husqvarna Group AB. Contactez votre revendeur local et fournissez-lui le numéro de série du produit afin qu'il soit enregistré comme produit volé dans la base de données internationale. Il s'agit d'une étape importante de la procédure de protection contre le vol permettant de réduire l'intérêt à acheter et à vendre des robots de tonte volés.

Le numéro de série du produit comporte neuf chiffres et il est indiqué sur sa plaque d'identification (à l'intérieur du capot de l'écran) et sur son emballage.

www.automower.com

1 Introduction et sécurité

1.1 Introduction

Félicitations pour le produit d'une qualité exceptionnelle que vous avez sélectionné. Pour tirer le meilleur parti de votre robot de tonte Husqvarna, vous devez en connaître le fonctionnement. Ce manuel d'utilisation contient des informations importantes relatives au robot de tonte, à son installation et à son utilisation.

En complément de ce manuel d'utilisation, vous trouverez d'autres informations sur le site Internet d'Automower®, www.automower.com, notamment de l'aide et des conseils sur son utilisation.

www.automower.com

Husqvarna AB travaille continuellement au développement de ses produits et se réserve le droit d'en modifier, entre autres, la conception, l'aspect et le fonctionnement sans préavis.

Le système suivant est utilisé dans le manuel d'utilisation pour une utilisation plus simple :

- Les textes écrits en *italique* indiquent un affichage ou une référence à une autre section du manuel d'utilisation.
- Les mots écrits en **gras** font référence aux touches du clavier du robot de tonte.
- Les mots écrits en **LETTRES MAJUSCULES** et en *italique* font référence à la position de l'interrupteur principal et aux différents modes de fonctionnement du robot de tonte.



1001-003

INFORMATION IMPORTANTE

Veillez lire attentivement le manuel d'utilisation et bien l'assimiler avant d'utiliser le robot de tonte.



AVERTISSEMENT

Le robot de tonte peut être dangereux s'il est mal utilisé.



AVERTISSEMENT

N'utilisez jamais le robot de tonte quand des personnes, en particulier des enfants ou des animaux domestiques, se trouvent dans la zone de tonte.

INTRODUCTION ET SÉCURITÉ

1.2 Symboles concernant le produit

Ces symboles peuvent figurer sur le robot de tonte. Étudiez-les attentivement.

- Veuillez lire attentivement le manuel d'utilisation et bien l'assimiler avant d'utiliser le robot de tonte. Les avertissements et instructions de sécurité de ce manuel doivent être soigneusement respectés pour assurer l'efficacité d'utilisation du robot de tonte sans compromettre la sécurité.



1001-002, 1001-003

- Le robot de tonte ne peut démarrer que lorsque l'interrupteur principal est en position 1 et que le bon code PIN a été saisi. Mettez l'interrupteur principal en position 0 avant de procéder à toute opération de contrôle et/ou de maintenance.

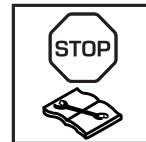

3012-663, 3012-1085

- Tenez-vous à une distance suffisante du robot de tonte lorsqu'il fonctionne. Maintenez les mains et les pieds à distance des lames en rotation. Ne placez jamais les mains ou les pieds en dessous ou à proximité de la carrosserie du robot de tonte lorsqu'il fonctionne.



3018-066

- Ne vous mettez ni debout, ni assis sur le robot de tonte.



3012-665

- Ce produit est conforme aux directives CE en vigueur.



6001-024

- Émissions sonores dans le milieu environnant. Les émissions de la machine sont indiquées au chapitre 10, « Caractéristiques techniques », et sur la plaque signalétique.



3012-1059

- Ce produit ne doit pas être jeté avec les déchets ménagers à la fin de sa vie. Veillez à le recycler conformément aux directives légales locales.



3012-689

- Ne nettoyez jamais le robot de tonte avec un nettoyeur à haute pression ni à l'eau courante.

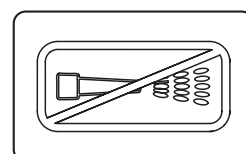

3018-062

INTRODUCTION ET SÉCURITÉ

- Le châssis contient des composants qui sont sensibles aux décharges électrostatiques (DES). Le châssis est aussi une partie importante de la conception du robot de tonte et doit être scellé de manière professionnelle si le produit doit être utilisé à l'extérieur. C'est pour cela qu'il ne peut être ouvert que par des techniciens de maintenance agréés. Un sceau rompu peut entraîner la non-validité de la totalité ou de certaines parties de la garantie.
- Le câble basse tension ne peut pas être raccourci, rallongé ou épissé.
- N'utilisez pas de coupe-herbe à proximité du câble basse tension. Soyez prudent lors de la coupe de bordures où se trouvent les câbles.



3012-1097



3012-1351

1.3 Symboles dans le manuel d'utilisation

Ces symboles se trouvent dans le manuel d'utilisation. Étudiez-les attentivement.

- Mettez l'interrupteur principal en position 0 avant de procéder à toute opération de contrôle et/ou de maintenance.
- Portez toujours des gants de protection pour toute manipulation du châssis du robot de tonte.
- Ne nettoyez jamais le robot de tonte avec un nettoyeur à haute pression ni à l'eau courante.

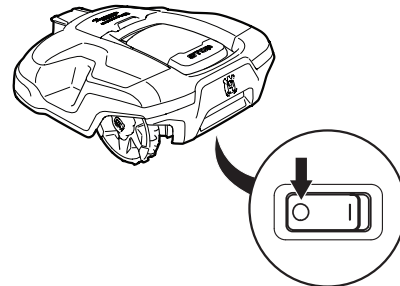

3012-1301



3012-272

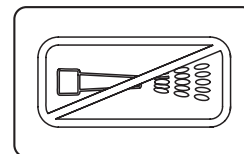

3018-062

- Une boîte d'avertissement signale le risque de blessures personnelles, notamment en cas de non-respect des instructions.
- Une boîte d'informations signale le risque de dommages matériels, notamment en cas de non-respect des instructions. Ce cadre sert également lorsqu'il y a un risque d'erreur d'utilisation.



AVERTISSEMENT

Texte

INFORMATION IMPORTANTE

Texte

1.4 Consignes de sécurité

Utilisation

- Ce robot de tonte est conçu pour couper l'herbe sur des surfaces extérieures planes. Il ne doit être utilisé qu'avec les équipements recommandés par le fabricant. Toute autre utilisation est incorrecte. Les instructions du fabricant concernant l'utilisation, la maintenance et les réparations doivent être minutieusement respectées.
- N'utilisez jamais le robot de tonte quand des personnes, en particulier des enfants ou des animaux domestiques, se trouvent dans la zone de tonte. S'il y a des personnes ou des animaux domestiques dans la zone de tonte, il est recommandé de programmer la tondeuse pour une utilisation pendant les heures où personne ne se trouve dans la zone, par exemple la nuit. Voir 6.3 *Minuterie à la page 43*.
- Le robot de tonte ne peut être utilisé, entretenu et réparé que par des personnes parfaitement familiarisées avec ses caractéristiques spéciales et au courant des consignes de sécurité. Veuillez lire attentivement le manuel d'utilisation et bien l'assimiler avant d'utiliser le robot de tonte.
- Vous n'êtes pas autorisé à modifier la conception originale du robot de tonte. Toutes les modifications effectuées sont à vos risques et périls.
- Vérifiez qu'aucun objet tel que des pierres, des branches, des outils ou des jouets ne se trouve sur la pelouse car il pourrait endommager les lames. Les objets présents sur la pelouse peuvent également se coincer dans le robot de tonte et vous pourriez avoir besoin d'aide pour retirer l'objet avant que la tonte ne reprenne.
- Mettez le robot de tonte en marche en suivant les instructions. Lorsque l'interrupteur principal est en position 1, assurez-vous de garder les mains et les pieds à distance des lames en rotation. Ne placez jamais les mains ou les pieds en dessous du robot de tonte.
- Lorsque l'interrupteur principal est en position 1, vous ne devez en aucun cas soulever ou transporter le robot de tonte.
- Ne laissez pas des personnes ignorant le fonctionnement du robot de tonte s'en servir.
- Ne laissez jamais le robot de tonte entrer en collision avec des personnes ou d'autres êtres vivants. Si une personne ou un autre être vivant se trouve sur la trajectoire de la tondeuse, celle-ci doit être immédiatement arrêtée. Voir 4.5 *Arrêt à la page 35*.
- Ne posez rien sur le robot de tonte ni sur sa station de charge.
- N'utilisez pas le robot de tonte si le disque de coupe ou le carénage est défectueux. Ne l'utilisez pas non plus si les lames, les vis, les écrous ou les câbles sont défectueux.



1001-003

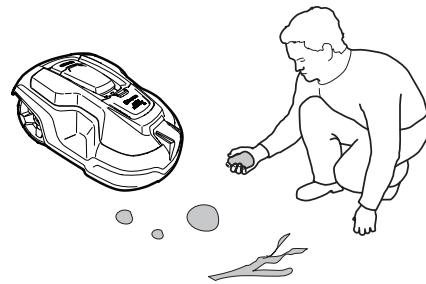

3012-1302



3012-663

INTRODUCTION ET SÉCURITÉ

- N'utilisez pas le robot de tonte si le commutateur principal ne fonctionne pas.
- Éteignez toujours le robot de tonte à l'aide de l'interrupteur principal lorsque vous ne vous en servez pas. Le robot de tonte ne peut démarrer que lorsque l'interrupteur principal est en position 1 et que le bon code PIN a été saisi.
- Le robot de tonte ne doit jamais être utilisé en même temps qu'un arroseur. Utilisez la fonction de minuterie (voir 6.3 *Minuterie à la page 43*) pour ne jamais faire fonctionner le robot de tonte et l'arroseur simultanément.
- Husqvarna AB ne garantit en aucun cas la compatibilité totale entre le robot de tonte et d'autres types de dispositif sans fil comme des télécommandes, des transmetteurs radio, des boucles d'écoute, des clôtures électrifiées enterrées pour animaux ou autres.
- L'alarme intégrée est très forte. Soyez prudent, surtout si le robot de tonte est manipulé en intérieur.

Déplacement

Lorsque vous transportez le robot de tonte sur de longues distances, remettez-le dans son emballage d'origine.

Pour s'éloigner en toute sécurité de la zone de travail ou s'y déplacer :

1. Appuyez sur le bouton **STOP** pour arrêter le robot de tonte. Si la sécurité est fixée au niveau moyen ou élevé (voir 6.5 *Messages à la page 475*), vous devez saisir le code PIN. Composé de quatre chiffres, le code PIN est défini lors de la première mise en marche du robot de tonte, voir 3.8 *Premier démarrage et calibrage à la page 32*.
2. Mettez l'interrupteur principal en position 0.
3. Transportez le robot de tonte à l'aide de la poignée située à l'arrière du produit. Démontez le disque de coupe lorsque vous transportez le robot de tonte.

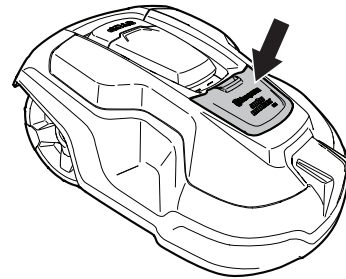

3012-1381

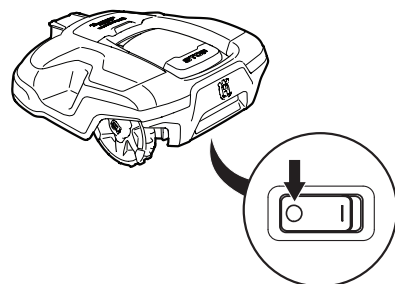

3012-1301

INFORMATION IMPORTANTE

Ne soulevez pas le robot de tonte lorsqu'il est garé dans la station de charge. Cela peut endommager la station de charge et/ou le robot de tonte. Appuyez sur STOP et tirez sur le robot de tonte pour le sortir de la station de charge avant de le soulever.

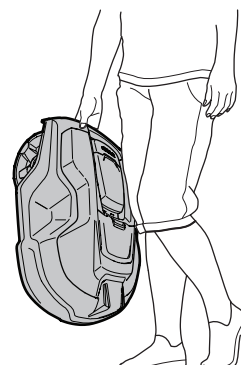

3012-1307

INTRODUCTION ET SÉCURITÉ

Maintenance générale



AVERTISSEMENT

Lorsque le robot de tonte est retourné, l'interrupteur principal doit toujours être en position 0.

L'interrupteur principal doit toujours être en position 0 pendant toutes les tâches sur le châssis du robot de tonte, telles que le nettoyage ou le remplacement des lames.

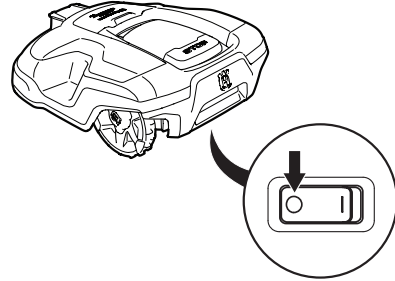

3012-1301

INFORMATION IMPORTANTE

Ne nettoyez jamais le robot de tonte avec un nettoyeur à haute pression ni à l'eau courante. N'utilisez jamais de solvants pour le nettoyage.

Inspectez le robot de tonte toutes les semaines et remplacez les composants endommagés ou usés. Les tâches suivantes doivent être réalisées lors des inspections hebdomadaires :

- Nettoyez la station de charge en ôtant herbe, feuilles, brindilles et autres objets pouvant entraver l'arrimage du robot de tonte dans la station de charge.
- Placez l'interrupteur principal en position 0 et mettez des gants de protection. Retournez le robot. Vérifiez les points suivants :
 1. Nettoyez les roues motrices. La présence d'herbe dans les roues motrices peut influencer sur le fonctionnement du robot de tonte dans les pentes.
 2. Nettoyez les roues avant. La présence d'herbe sur les roues avant et sur les essieux des roues avant peut affecter la performance.
 3. Nettoyez la carrosserie, le châssis et le système de coupe. L'accumulation d'herbe, de feuilles et d'autres objets peut peser sur le produit et affecter sa performance.
 4. Vérifiez que toutes les lames du robot sont intactes. Vérifiez également que les lames de tondeuse bougent librement. Même si elles sont intactes, les lames doivent être remplacées régulièrement afin d'optimiser le résultat de tonte et de minimiser la consommation d'énergie. Remplacez toutes les lames et les vis simultanément, si nécessaire, afin que les pièces en rotation restent en équilibre.
Voir 8.7 Lames à la page 72.

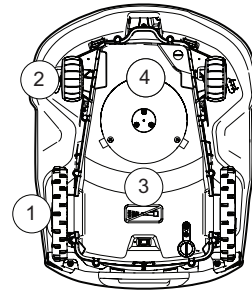

3012-1304

2 Présentation

Ce chapitre contient des informations dont il est important de tenir compte lorsque vous organisez l'installation de la machine.

L'installation d'un robot de tonte Husqvarna suppose l'utilisation de quatre pièces principales.

- Ce robot de tonte coupe l'herbe en se déplaçant essentiellement selon un parcours aléatoire. Il est propulsé par une batterie ne nécessitant aucun entretien.
- Une station de charge, point de retour du robot de tonte lorsque le niveau de charge de la batterie devient trop faible.

La station de charge a trois fonctions :

- Envoyer des signaux de contrôle dans le câble périphérique.
 - Envoyer des signaux de contrôle dans le câble guide.
 - Charger la batterie du robot de tonte.
- Un transformateur branché entre la station de charge et une prise murale de 100 V-240 V. Le transformateur est branché à la prise murale et à la station de charge via un câble basse tension de 10 m, qui ne peut être ni raccourci, ni rallongé.

Un câble basse tension plus long est disponible comme accessoire en option. Pour davantage d'informations, il convient de contacter votre revendeur.

L'aspect du transformateur peut varier en fonction du marché.

- Un câble disposé en boucle autour de la zone de travail du robot de tonte. La boucle de câble suit les contours de votre pelouse ainsi que des objets et plantes à protéger. Le même câble sert aussi de câble guide.

Le câble fourni pour l'installation mesure 200 m (150 m pour le modèle Automower® 310). Si cela ne suffit pas, vous pouvez acheter plus de câble pour rallonger le câble existant à l'aide d'un raccord.

La longueur maximale autorisée pour le câble périphérique est de 800 m.

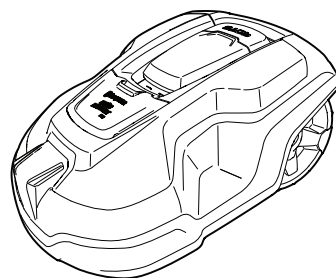

3012-1305

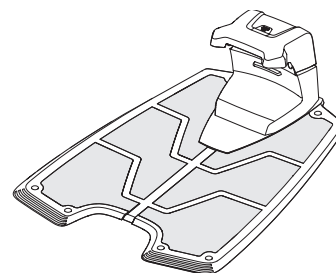

3012-1041

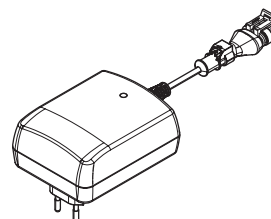

3012-1352

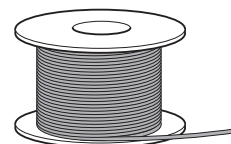

3012-221

PRÉSENTATION

2.1 Qu'est-ce que c'est ?

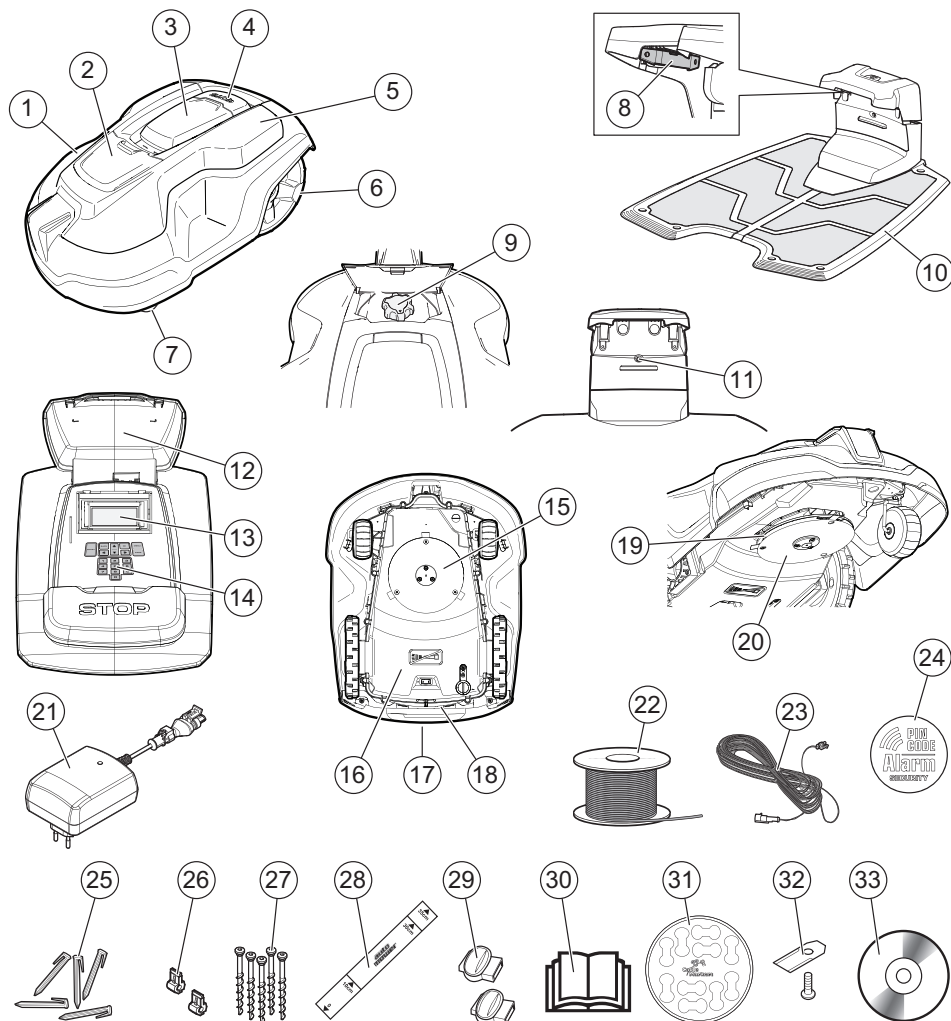

Les numéros de l'illustration représentent :

- | | |
|---|--|
| 1. Carrosserie | 18. Interrupteur principal |
| 2. Capot de réglage de la hauteur de coupe | 19. Disque de coupe |
| 3. Capot d'accès à l'écran et au clavier | 20. Plaque de protection |
| 4. Bouton STOP/Bouton de blocage de l'ouverture du capot | 21. Transformateur (son aspect peut varier en fonction du marché) |
| 5. Capot repositionnable | 22. Bobine de câble pour le câble périphérique et le câble guide |
| 6. Roues arrière | 23. Câble basse tension |
| 7. Roues avant | 24. Autocollant Alarme |
| 8. Bandes de contact | 25. Cavaliers |
| 9. Réglage de la hauteur de coupe | 26. Connecteur de boucle de câble |
| 10. Station de charge | 27. Vis de fixation de la station de charge |
| 11. Voyant de fonctionnement de la station de charge, du câble périphérique et du câble guide | 28. Règle d'aide à la pose du câble périphérique (la règle est détachée de la boîte) |
| 12. Plaque signalétique | 29. Raccords de boucle de câble |
| 13. Écran | 30. Manuel d'utilisation et Guide rapide |
| 14. Clavier | 31. Marqueurs de câbles |
| 15. Système de coupe | 32. Lames supplémentaires |
| 16. Châssis contenant l'électronique, la batterie et les moteurs | 33. DVD-ROM avec manuel d'utilisation détaillé |
| 17. Poignée | |

3012-1306

PRÉSENTATION

2.2 Contenu de l'emballage

Votre carton Automower® comprend les éléments suivants.

	Automower® 310	Automower® 315
Robot de tonte	√	√
Station de charge	√	√
Transformateur	√	√
Bobine de câble	150 m	200 m
Câble basse tension	√	√
Cavaliers	200 unités	200 unités
Connecteurs	5 unités	5 unités
Vis de la station de charge	5 unités	5 unités
Clé à six pans	√	√
Règle	√	√
Raccords	3 unités	3 unités
DVD-ROM	√	√
Manuel d'utilisation et Guide rapide	√	√
Marqueurs de câbles	√	√
Lames supplémentaires	9 unités	9 unités
Autocollant Alarme	2 unités	2 unités

2.3 Fonction

Capacité

Le robot de tonte est recommandé pour les pelouses jusqu'à 1 500 m² de superficie (1 000 m² pour le modèle Automower® 310).

La taille de la zone de couverture du robot de tonte dépend principalement de l'état des lames et du type, de la taille et de l'humidité de l'herbe. La forme du jardin joue également un rôle important. Le robot de tonte présentera un meilleur rendement dans un jardin essentiellement constitué de grandes pelouses ouvertes que dans un jardin divisé en plusieurs petites pelouses séparées par des arbres, des massifs de fleurs et des chemins.

Un robot de tonte complètement chargé tond pendant 60 à 80 minutes, en fonction de l'âge de la batterie et de l'épaisseur de l'herbe. Le robot de tonte se charge ensuite pendant 60 à 70 minutes. Le temps de charge peut varier, entre autres, en fonction de la température ambiante.

PRÉSENTATION

Technique de tonte

Le système de coupe du robot de tonte Husqvarna repose sur un principe efficace à faible consommation d'énergie. Contrairement à de nombreuses tondeuses classiques, le robot de tonte coupe l'herbe en douceur.

Nous vous recommandons de laisser le robot de tonte tondre essentiellement par temps sec afin d'obtenir les meilleurs résultats. Les robots de tonte Husqvarna conviennent également pour une tonte par temps de pluie ; toutefois, l'herbe humide adhère plus facilement au robot, ce qui induit un risque accru de dérapage dans les pentes raides.

Pour un résultat de tonte optimal, les lames doivent être en bon état. Pour qu'elles restent aiguisées aussi longtemps que possible, il est important de débarrasser la pelouse des branches, des petites pierres et de tout autre objet pouvant endommager les lames.

Remplacez les lames régulièrement pour obtenir des résultats de tonte optimaux. Il s'agit d'une procédure très simple. Voir 8.7 Lames à la page 72.

Méthode de travail

Le robot de tonte tond automatiquement la pelouse. Il alterne en continu entre tonte et charge.

Le robot de tonte recherche la station de charge lorsque le niveau de charge de la batterie devient trop faible. Il ne tond pas quand il cherche à rejoindre la station de charge.

Le robot de tonte peut trouver la station de charge de diverses manières. Voir Retour à la station de charge à la page 13.

Une fois la batterie complètement chargée, le robot de tonte quitte la station de charge et commence à tondre dans une zone prédéfinie du jardin. Vous devrez peut-être régler manuellement les paramètres de sortie pour que la pelouse soit coupée de manière régulière, voir 6.7 « Installation » à la page 49.

Quand le carénage du robot de tonte rencontre un obstacle, il fait marche arrière et choisit une nouvelle direction.

Des capteurs à l'avant et à l'arrière détectent le moment où le robot de tonte s'approche du câble périphérique. Le robot de tonte dépasse le câble de 32 centimètres avant de tourner.

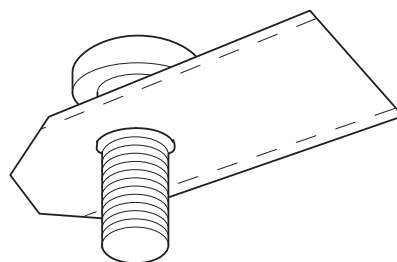

3020-002

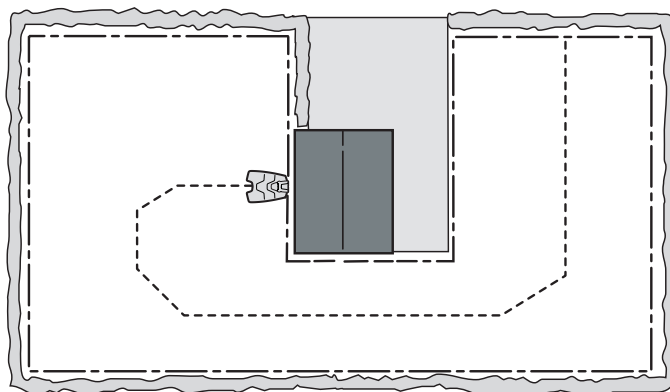

3012-1309

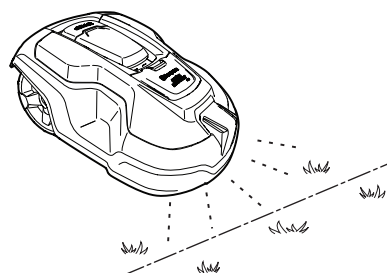

3012-1308

PRÉSENTATION

Le bouton **STOP** sur le dessus du robot de tonte sert principalement à arrêter le robot en cours de fonctionnement. Lorsque le bouton **STOP** est actionné, un capot s'ouvre pour laisser apparaître le panneau de commande. Le bouton **STOP** reste enfoncé tant que le capot n'est pas refermé. Ce principe associé à la présence du bouton **START** rend le démarrage alors impossible.

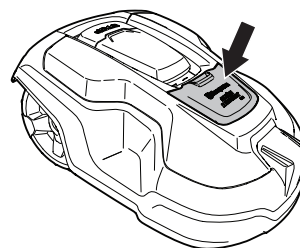

Tous les paramétrages du robot de tonte s'effectuent à partir du panneau de commande placé sur le dessus de la machine.

Lorsque l'interrupteur principal est placé en position 1 pour la première fois, une séquence de démarrage commence ; elle comprend certains réglages basiques essentiels. Voir 3.8 *Premier démarrage et calibrage* à la page 32.



3012-1381

Trajectoire de déplacement

La trajectoire de déplacement du robot de tonte est aléatoire. Elle est en fait déterminée par le robot lui-même. Une trajectoire de déplacement n'est jamais répétée. Le système de coupe du robot permet une tonte uniforme de la pelouse sans lignes de tonte.

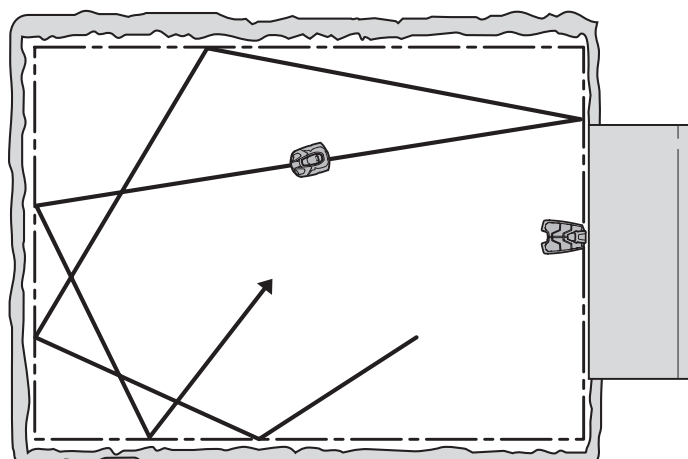

3012-1094

Retour à la station de charge

Le robot de tonte peut être réglé afin de chercher la station de charge en utilisant au moins l'une des trois méthodes suivantes. Il combine automatiquement ces trois méthodes de recherche afin de localiser la station de charge aussi rapidement que possible mais en évitant également autant que possible la formation de traînées.

Grâce aux options de réglages manuels, ces trois méthodes peuvent être combinées pour optimiser la recherche de la station de charge en fonction de la forme du jardin, voir 6.7 *Installation* à la page 49.

Méthode de recherche 1 : aléatoire

Le robot de tonte se déplace de manière aléatoire jusqu'à se rapprocher de la station de charge.

L'avantage de cette méthode est qu'il n'y a aucun risque que le robot de tonte forme des traînées sur la pelouse. L'inconvénient est que la recherche peut prendre beaucoup de temps.

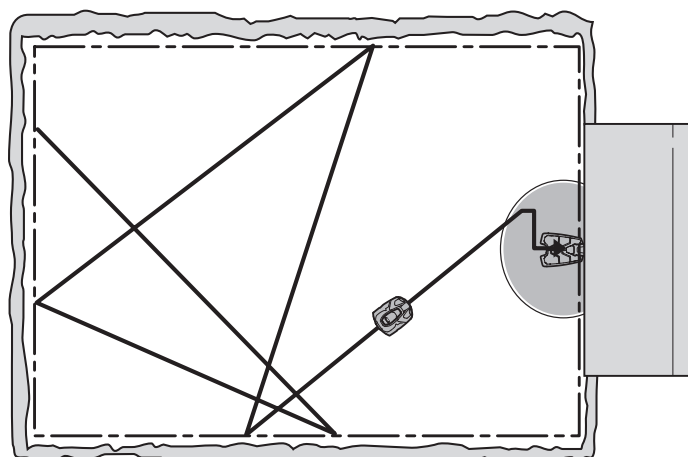

3012-562

3012-485

PRÉSENTATION

Méthode de recherche 2 : en suivant le câble guide

Le robot de tonte se déplace de manière aléatoire jusqu'à ce qu'il atteigne le câble guide. Ensuite le robot de tonte suit le câble guide jusqu'à la station de charge.

Le câble guide est un câble positionné à partir de la station de charge, qui peut être dirigé vers une partie éloignée de la zone de travail et/ou passer par un passage étroit qu'il convient ensuite de relier au câble périphérique. Voir 3.6 Installation du câble guide à la page 28.

Cette méthode facilite la recherche pour le robot de tonte lorsque la station de charge se trouve au-delà de plusieurs îlots ou d'îlots de grande taille, de passages étroits ou de pentes raides.

L'avantage de cette méthode est que le temps de recherche est plus court.

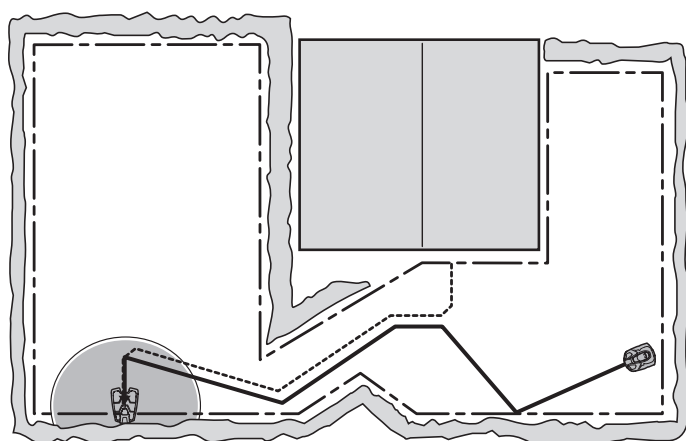

3012-558

Méthode de recherche 3 : en suivant le câble périphérique

Le robot de tonte se déplace selon une trajectoire aléatoire jusqu'à ce qu'il atteigne le câble périphérique. Il suit ensuite le câble périphérique jusqu'à la station de charge. Le robot de tonte sélectionne aléatoirement le sens de déplacement (horaire ou antihoraire).

Cette méthode de recherche convient à une installation présentant une pelouse ouverte, des passages larges (plus de 3 mètres de large) et seulement quelques petits îlots, voire aucun.

L'avantage de cette méthode est qu'il n'est pas nécessaire d'installer un câble guide.

L'inconvénient est que certaines traînées peuvent se former sur la pelouse le long du câble périphérique. Le temps de recherche est également plus long si l'installation présente des passages étroits ou de nombreux îlots.

En règle générale, cette méthode sert uniquement si le robot de tonte ne peut pas trouver la station de charge à l'aide des méthodes 1 ou 2 dans le délai prévu.

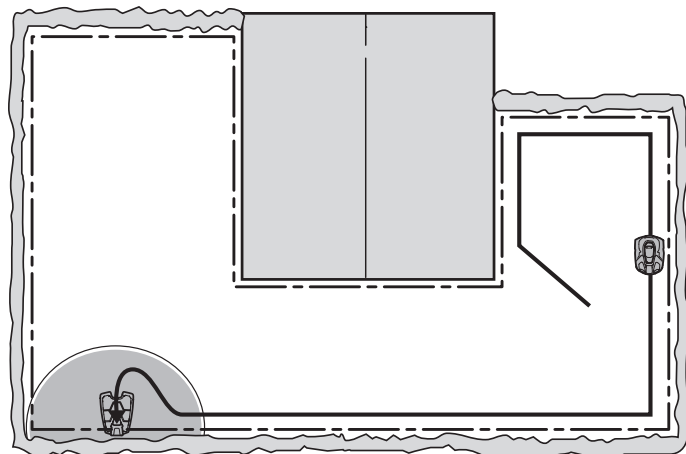

3012-486

3 Installation

Ce chapitre décrit la procédure à suivre pour installer le robot de tonte. Avant de commencer l'installation, lisez le chapitre 2. *Présentation*.

Lisez également l'intégralité de ce chapitre avant de commencer l'installation. La procédure d'installation du robot de tonte a aussi des répercussions sur son fonctionnement. Il est donc important de planifier correctement l'installation.

Vous pourrez plus facilement organiser votre travail si vous réalisez un schéma de la zone de travail et de tous les obstacles. Ainsi, vous pourrez plus facilement repérer les positions idéales pour la station de charge, le câble périphérique et le câble guide. Indiquez sur le schéma le parcours du câble périphérique et du câble guide.

Voir 7 Exemples de jardins à la page 63 pour des exemples d'installations.

Rendez-vous également sur www.automower.com pour consulter d'autres descriptifs et astuces concernant l'installation.

Effectuez l'installation en respectant les étapes suivantes :

- 3.1 Préparations
- 3.2 Installation de la station de charge
- 3.3 Charger la batterie
- 3.4 Installation du câble périphérique
- 3.5 Connexion du câble périphérique
- 3.6 Installation du câble guide
- 3.7 Vérification de l'installation
- 3.8 Premier démarrage et calibrage
- 3.9 Test d'arrimage à la station de charge

La station de charge, la boucle périphérique et le câble guide doivent être branchés pour pouvoir effectuer un démarrage complet.

3.1 Préparations

1. Si l'herbe dans la zone de travail dépasse 10 cm de hauteur, tondez-la avec une tondeuse traditionnelle. Ramassez ensuite l'herbe.
2. Comblez les trous et les creux afin d'éviter la formation de flaques d'eau lorsqu'il pleut. Le produit peut être endommagé s'il passe dans des flaques d'eau. Voir 11 Conditions de garantie à la page 85.
3. Lisez attentivement l'intégralité de ces étapes avant de commencer l'installation.

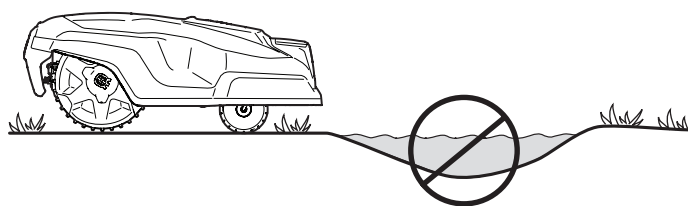

3012-1310

INSTALLATION

4. Vérifiez que toutes les pièces nécessaires à l'installation sont présentes. Le numéro entre parenthèses renvoie à l'illustration des composants. Voir 2.1 *Qu'est-ce que c'est ?* à la page 10.

- Robot de tonte
- Station de charge (10)
- Boucle de câble pour le câble périphérique et le câble guide (22)
- Transformateur (21)
- Câble basse tension (23)
- Cavaliers (25)
- Connecteurs de la boucle de câble (26)
- Vis pour la station de charge (27)
- Règle (28)
- Raccords de câble (29)
- Marqueurs de câbles (31)

L'installation nécessite également :

- Marteau/maillet en plastique (pour faciliter la mise en place des cavaliers dans le sol).
- Pince universelle pour couper le câble périphérique et serrer les connecteurs.
- Pince polygrip (pour serrer les raccords ensemble).
- Coupe-bordure/bêche pour enterrer le câble périphérique, le cas échéant.

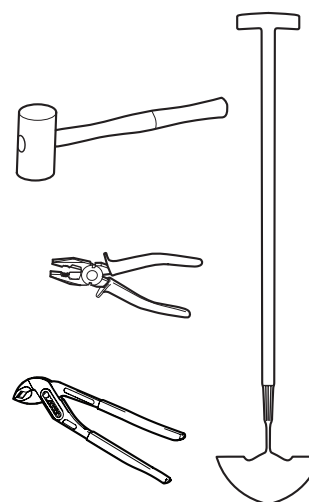

3.2 Installation de la station de charge

Emplacement de prédilection pour la station de charge

Prenez en compte les aspects suivants pour identifier le meilleur emplacement de la station de charge :

- Conservez un espace libre d'au moins 3 mètres devant la station de charge.
- Elle doit être à proximité d'une prise murale. Le câble basse tension fourni a une longueur de 10 mètres.
- Une surface plane exempte d'objets tranchants pour poser la station de charge.
- À l'abri des projections d'eau, par exemple en cas d'arrosage.
- À l'abri de la lumière directe du soleil.
- Si possible, placez la station de charge à l'abri du regard des voisins.

3012-1311

INSTALLATION

La station de charge doit être placée avec beaucoup d'espace devant elle (au moins 3 mètres). Il doit également s'agir d'un endroit central dans la zone de travail, afin que le robot de tonte puisse plus facilement en atteindre tous les recoins.

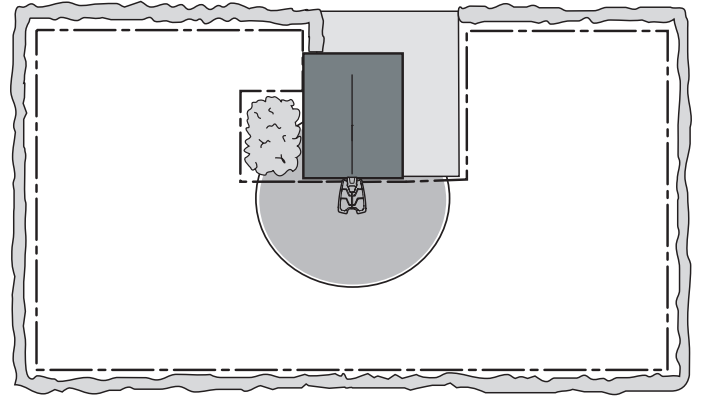

3012-559

Ne placez pas la station de charge dans un espace confiné de la zone de travail. Cela peut compliquer la tâche du robot de tonte pour trouver la station de chargement.

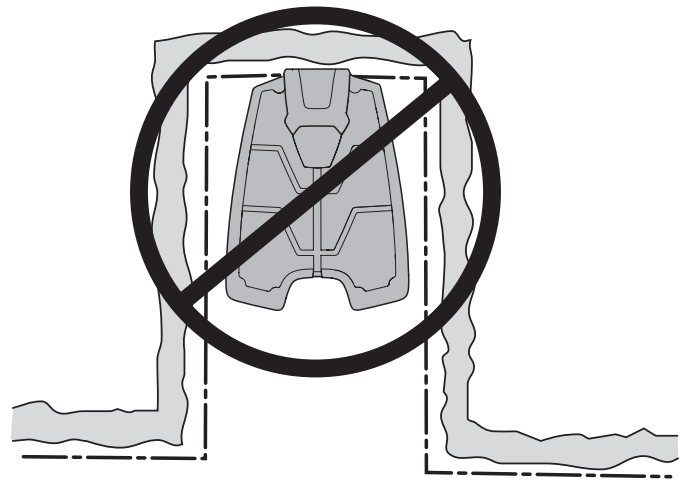

3012-555

La station de charge doit être placée sur un sol relativement plat. L'extrémité avant de la station de charge doit être plus élevée que l'extrémité arrière de 5 cm maximum ou située en dessous.

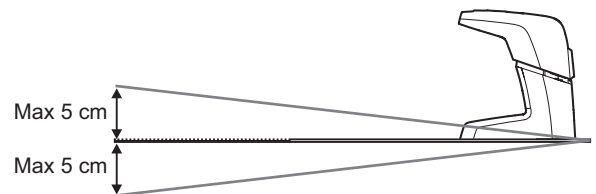

3012-1312

Le positionnement de la station de charge ne doit pas plier sa plaque de base.

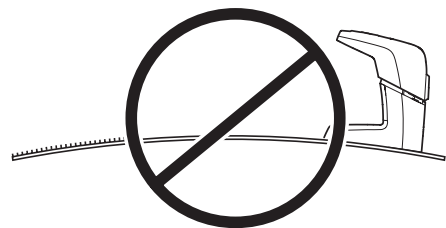

3012-1053

INSTALLATION

Connexion du transformateur

Tenez compte des éléments suivants pour positionner le transformateur :

- À proximité de la station de charge
- À l'abri de la pluie
- À l'abri de la lumière directe du soleil

Si le transformateur est branché à une prise électrique à l'extérieur, il doit être homologué pour un usage extérieur.

Le câble basse tension relié au transformateur mesure 10 mètres de long et ne peut être ni raccourci ni rallongé. Un câble basse tension plus long est disponible comme accessoire en option. Pour davantage d'informations, il convient de contacter votre revendeur.

Il est interdit de raccorder le transformateur directement à la station de charge. Il faut toujours utiliser le câble basse tension.

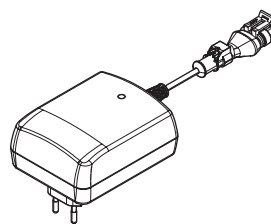

3012-1352

INFORMATION IMPORTANTE

Le câble basse tension ne peut en aucun cas être raccourci ni prolongé.

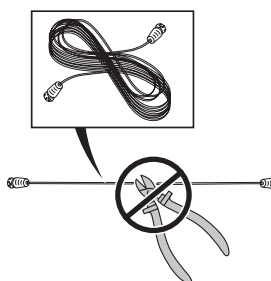

3018-069

Il est possible de laisser le câble basse tension traverser la zone de travail. Le câble basse tension doit être agrafé ou enterré.

Assurez-vous que le câble basse tension est posé au sol et fixé tous les 75 cm par des cavaliers. Le câble doit être à proximité du sol afin qu'il ne soit pas coupé avant que les racines de l'herbe ne l'aient recouvert.

Le câble basse tension ne doit jamais être stocké enroulé ou placé sous le socle de la station de charge, car cela peut perturber les signaux de la station de charge.

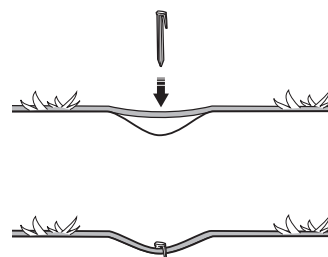

3018-085

INFORMATION IMPORTANTE

Placez le câble basse tension de sorte que les lames du disque de coupe ne soient jamais en contact avec lui.

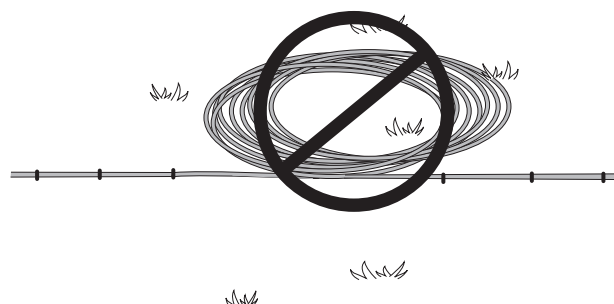

3012-281

N'exposez pas le transformateur aux rayons directs du soleil et placez-le dans un endroit bien ventilé. Le transformateur doit être placé sous un abri.

Il est recommandé d'utiliser un disjoncteur de fuite à la terre pour brancher le transformateur sur la prise murale.

INSTALLATION

Le transformateur doit être monté sur une surface verticale, par exemple un mur ou une barrière. Positionnez le transformateur en le vissant à l'aide des deux œillets de fixation. Aucune vis n'est fournie. Choisir des vis adaptées au matériau en question.

Ne montez jamais le transformateur à une hauteur présentant un risque de submersion dans l'eau ; placez-le à au moins 30 cm du sol. Il est interdit de placer le transformateur sur le sol.

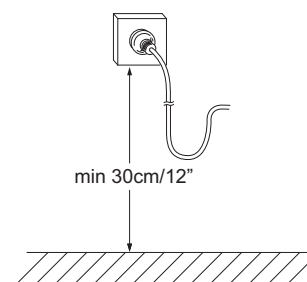

3012-1344

INFORMATION IMPORTANTE

Utilisez la prise du transformateur pour débrancher la station de charge, par exemple avant nettoyage ou réparation de la boucle de câble.

Installation et branchement de la station de charge

1. Placez la station de charge à un endroit adapté.
2. Basculez le capot protecteur de la station de charge vers l'avant et branchez le câble basse tension à la station de charge.
3. Branchez le câble d'alimentation du transformateur à une prise murale de 100-240 V.
4. Fixez la station de charge au sol à l'aide des vis fournies. Assurez-vous que les vis sont vissées au maximum et ne dépassent plus de la plaque de base. Si la station de charge est placée contre un mur, il est préférable d'attendre que tous les câbles ont été connectés avant de fixer la station de charge au sol.

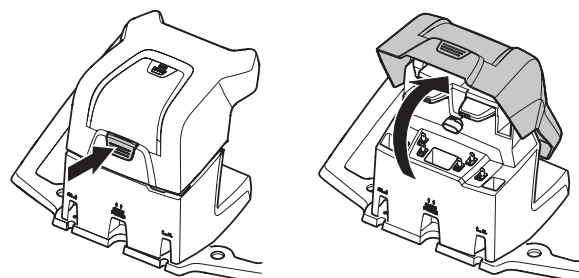

3012-1090

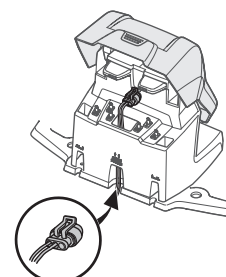

3012-1093

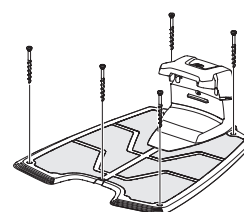

3012-1345

INFORMATION IMPORTANTE

Il est interdit de pratiquer de nouveaux orifices dans la plaque de la station de charge. Seuls les trous existants peuvent être utilisés pour sécuriser la plaque de base dans le sol.

INFORMATION IMPORTANTE

Ne piétinez pas et ne marchez pas sur la plaque de la station de charge.



3012-1045

INSTALLATION

3.3 Charger la batterie

Il est possible de recharger le robot de tonte dès que la station de charge est branchée. Mettez l'interrupteur principal en position 1.

Placez le robot de tonte dans la station de charge pour charger la batterie pendant la pose du câble périphérique et du câble guide.

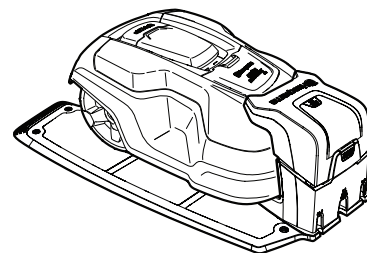

3012-1313

INFORMATION IMPORTANTE

Le robot de tonte ne peut pas être utilisé avant la fin de l'installation.

INSTALLATION

3.4 Installation du câble périphérique

Le câble périphérique peut être installé de l'une de manières suivantes :

- Fixez le câble au sol à l'aide de cavaliers.

Il est préférable d'agrafer le câble périphérique si vous souhaitez l'ajuster au cours des premières semaines d'utilisation. Au bout de quelques semaines, le câble sera dissimulé par l'herbe qui aura poussé. Utilisez un marteau/maillet en plastique et les cavaliers fournis pour effectuer l'installation.

- Enterrez le câble.

Il est préférable d'enterrer le câble périphérique si vous souhaitez scarifier ou aérer la pelouse. Si nécessaire, les deux méthodes peuvent être combinées de sorte qu'une partie du câble périphérique soit agrafée et le reste soit enterré. Le câble peut être enterré par exemple à l'aide d'un coupe-bordure ou d'une bêche. Veillez à positionner le câble périphérique à une profondeur comprise entre 1 et 20 cm dans le sol.

Planification de mise en place du câble périphérique

Le câble périphérique doit être positionné de sorte que :

- Le câble forme une boucle autour de la zone de travail du robot de tonte. N'utilisez qu'un câble périphérique d'origine. Il est spécialement conçu pour résister à l'humidité du sol, susceptible sinon d'endommager facilement les câbles.
- Le robot de tonte ne se trouve jamais à plus de 35 mètres du câble en tout point de la zone de travail.
- Le câble ne mesure pas plus de 800 mètres de long.
- Un supplément de câble d'environ 20 cm est à prévoir pour connecter ultérieurement le câble guide au câble périphérique. Voir 3.6 Installation du câble guide à la page 28 28.

Selon ce qui borde la zone de travail, le câble périphérique doit être positionné à différentes distances des obstacles. L'illustration ci-dessous montre comment le placer autour de la zone de travail et des obstacles. Utilisez la règle fournie pour obtenir la distance correcte. Voir 2.1 Qu'est-ce que c'est ? à la page 10.

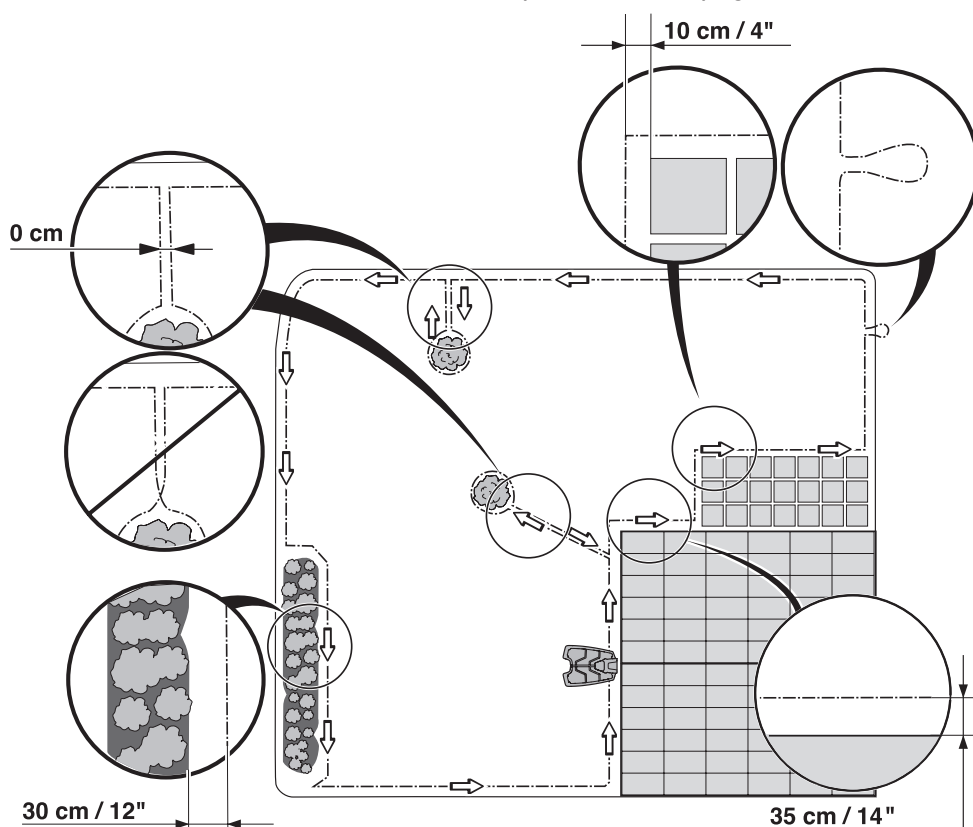

3012-1217

INSTALLATION

Limites de la zone de travail

Si un obstacle haut, comme un mur ou une clôture, délimite la zone de travail, le câble périphérique doit être placé à 35 cm de l'obstacle. Cela empêchera le robot de tonte de heurter l'obstacle et réduira l'usure du carénage.

Environ 20 cm autour de l'obstacle fixe ne seront pas tondus.

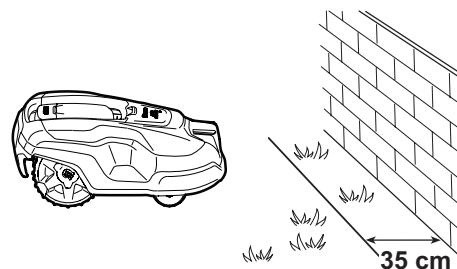

3012-1314

Si la zone de travail est délimitée par un petit fossé, par exemple, une plate-bande, une petite surélévation ou un petit bord de trottoir (3 à 5 cm), le câble périphérique doit être placé à 30 cm à l'intérieur de la zone de travail. De cette manière, les roues ne risquent pas de basculer dans le fossé ou de monter sur le rebord.

La tonte ne sera pas effectuée sur 15 cm environ le long du bord de trottoir/du fossé.

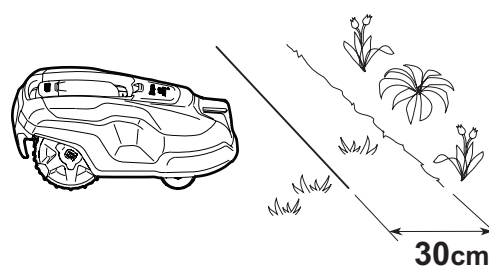

3012-1315

Si la zone de travail jouxte une allée pavée ou une zone assimilée qui est au même niveau que la pelouse, le robot de tonte peut rouler un peu sur l'allée. Le câble périphérique doit alors être placé à 10 cm du bord de l'allée.

Toute l'herbe le long de l'allée pavée sera coupée.

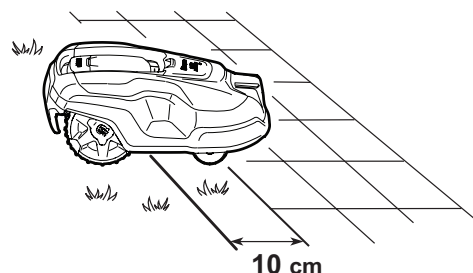

3012-1316

Si la zone de travail est divisée par une allée pavée au même niveau que la pelouse, le robot de tonte peut rouler sur l'allée. Il peut être avantageux de disposer le câble périphérique sous les pavés. Le câble périphérique peut aussi être placé dans le joint entre les pavés.

Remarque : le robot de tonte ne doit jamais passer sur des graviers, un paillage ou un matériau similaire susceptible d'endommager les lames.

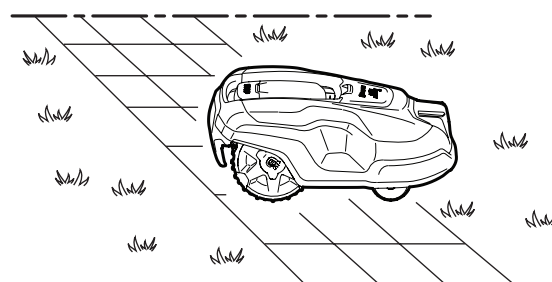

3012-1317

INFORMATION IMPORTANTE

Si la zone de travail est adjacente à des plans d'eau (piscine, étang, rivière, etc.), des pentes, des précipices ou une route publique, il convient d'ajouter une bordure ou un dispositif similaire, qui devra faire au moins 15 cm de hauteur. Cela évitera que le robot de tonte sorte de la zone de travail, quelles que soient les circonstances.

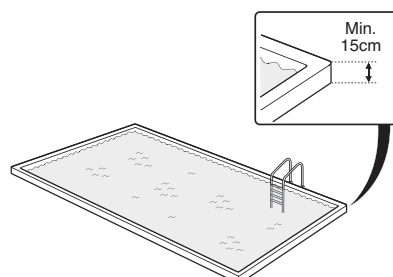

3018-046

INSTALLATION

Limites à l'intérieur de la zone de travail

Utilisez le câble périphérique pour isoler les zones à l'intérieur de la zone de travail en créant des îlots autour des obstacles ne pouvant supporter une collision, par exemple les plates-bandes, les arbustes et les fontaines. Acheminez le câble jusqu'à la zone à isoler, disposez-le tout autour et revenez en suivant le même parcours. Si vous utilisez des cavaliers, le câble de retour doit être fixé sous les mêmes attaches. Lorsque les câbles périphériques en provenance et en direction de l'îlot sont placés à proximité les uns des autres, le robot de tonte peut passer sur le câble.

INFORMATION IMPORTANTE

Le câble périphérique ne doit pas être croisé pour aller vers l'îlot ou en partir.

Les obstacles résistant aux chocs, comme les arbres ou les arbustes supérieurs à 15 cm, n'ont pas nécessairement besoin d'être isolés par le câble périphérique. Lorsqu'il rencontre ce type d'obstacle, le robot de tonte le contourne.

Il est recommandé d'isoler tous les objets fixes placés dans ou autour de la zone de travail. Cela permet un fonctionnement en douceur et silencieux et évite au robot de tonte de se coincer à tout moment dans des objets.

Les obstacles légèrement en pente, par exemple des pierres ou de grands arbres aux racines qui affleurent, doivent être isolés ou retirés. Sinon, le robot de tonte peut glisser sur ce type d'obstacle, ce qui endommage les lames.

Zones secondaires

Si la zone de travail comprend deux parties entre lesquelles le robot de tonte peut avoir des difficultés à se déplacer, il est recommandé de définir une zone secondaire. C'est le cas lorsque la pente est à plus de 40 % ou qu'un passage fait moins de 60 cm entre les câbles périphériques. Disposez le câble périphérique autour de la zone secondaire afin qu'il forme un îlot en dehors de la zone principale.

Le robot de tonte doit être déplacé manuellement entre la zone principale et la zone secondaire pour tondre la pelouse de la zone secondaire. Le mode de fonctionnement *Zone secondaire* doit être utilisé car le robot de tonte ne peut passer seul de la zone secondaire à la station de charge. Voir 5.1 *Sélection du mode de fonctionnement via START* à la page 38. Dans ce mode, le robot de tonte ne recherche pas la station de charge et tond jusqu'à ce que la batterie soit déchargée. Une fois la batterie déchargée, il s'arrête et le message *Nécessite une charge manuelle* s'affiche. Pour recharger le robot de tonte, placez-la dans la station de charge. Si la zone principale doit être tondue tout de suite après la charge, il faut appuyer sur le bouton **START** et sélectionner la *Zone principale* avant de fermer la trappe.

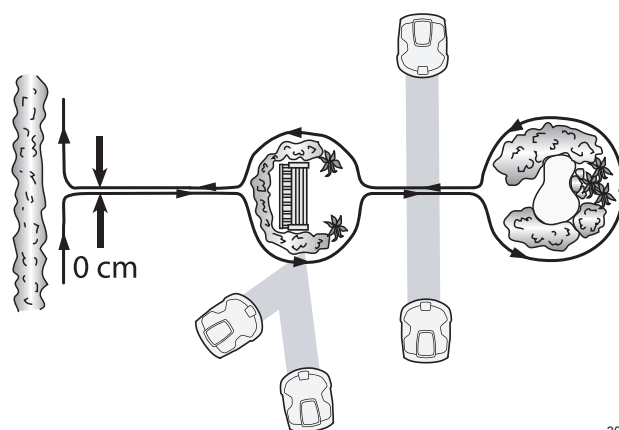

3012-1318

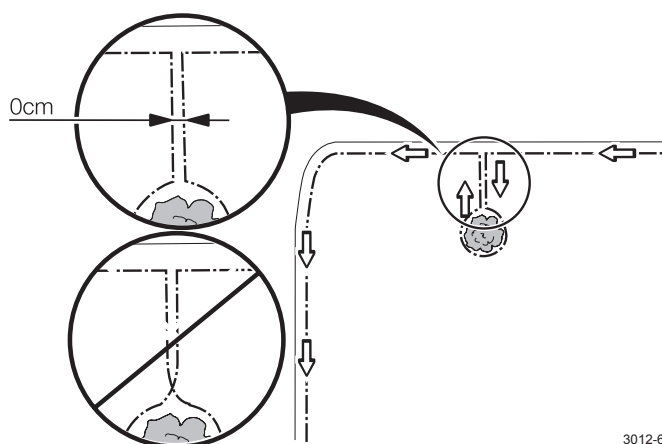

3012-686

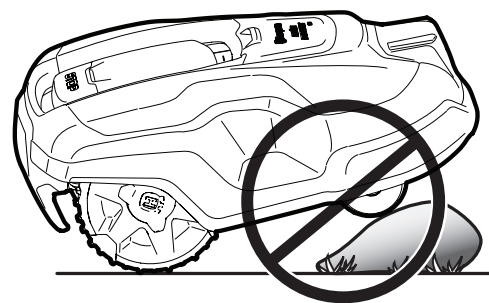

3012-1319

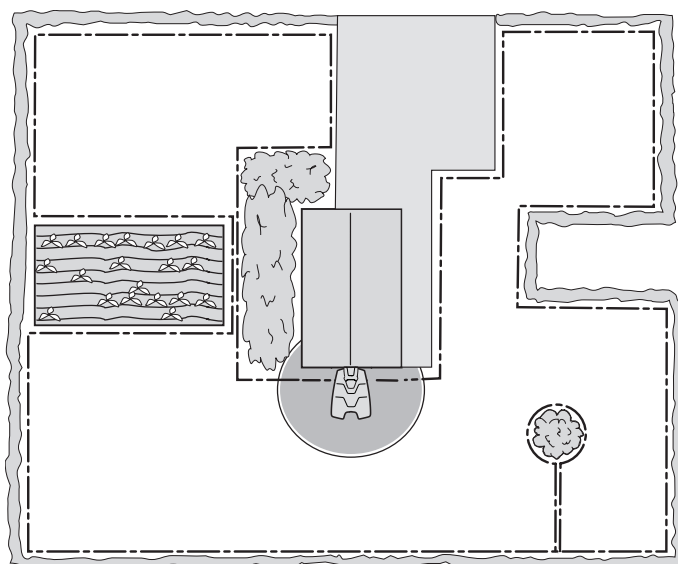

3012-1320

INSTALLATION

Passages lors de la tonte

Les passages longs et étroits ainsi que les zones de moins de 1,5 à 2 mètres de large doivent être évités. Lorsque le robot de tonte tond, il risquerait de rester bloqué dans le passage ou la zone pendant un long moment. La pelouse prendra alors un aspect aplati.

Pentes

Le robot de tonte peut aussi fonctionner dans des zones de travail en pente. L'inclinaison maximale est définie en pourcentage (%). Le pourcentage de pente correspond à la différence de hauteur, en centimètres par mètre. Par exemple, si la différence de hauteur est de 15 cm, l'inclinaison de la pente est de 15 %. Voir l'illustration.

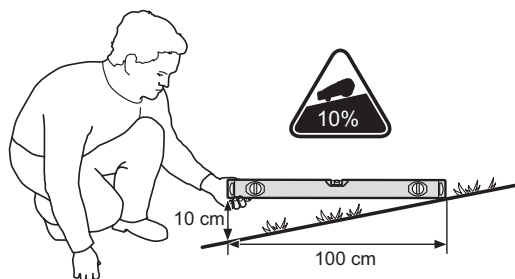

3012-1346

Le câble périphérique peut traverser une pente présentant une inclinaison inférieure à 15 %.

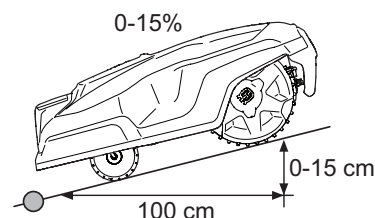

3012-1321

Le câble périphérique ne doit pas traverser une pente dont l'inclinaison est supérieure à 15 %. Le robot de tonte risque de tourner difficilement. Le robot de tonte peut alors s'arrêter et le message d'erreur *En dehors de la zone de tonte* s'affiche. Le risque est maximal en cas de temps humide car les roues sont susceptibles de glisser sur l'herbe mouillée.

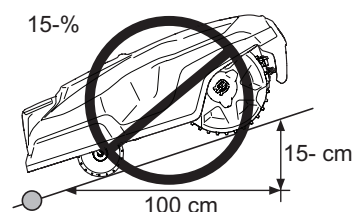

3012-1322

Cependant, s'il existe un obstacle que le robot de tonte est susceptible de heurter, par exemple une barrière ou une haie dense, le câble périphérique peut être posé sur une pente de plus de 15 %.

Dans la zone de travail, le robot de tonte peut fonctionner sur des pentes de 40 % maximum. Les zones plus inclinées doivent être isolées par le câble périphérique.

Si une partie d'un bord extérieur de la zone de travail présente une inclinaison supérieure à 15 %, le câble périphérique doit être placé sur le sol horizontal 20 cm avant le début de la pente.

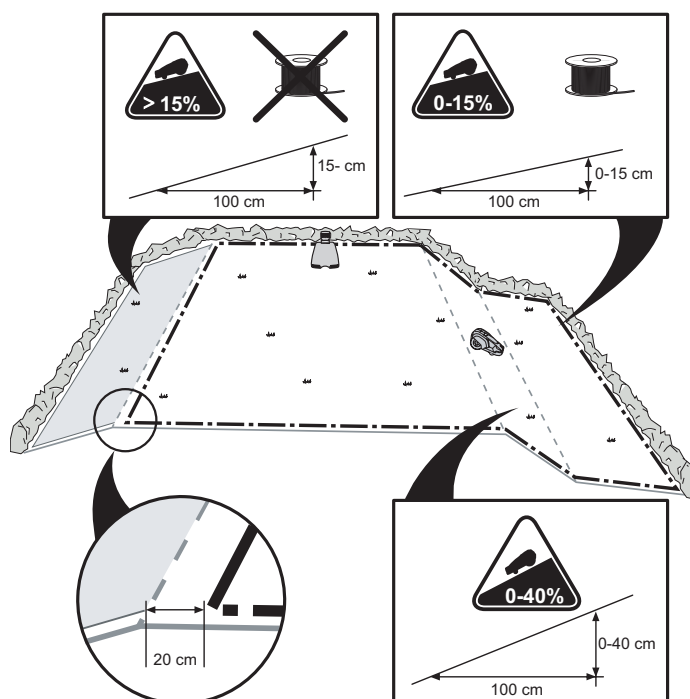

3012-1347

INSTALLATION

Pose du câble périphérique

Si vous souhaitez agraffer le câble périphérique :

- Coupez l'herbe très court avec une tondeuse standard ou un coupe-herbe à l'endroit où vous allez poser le câble. Il sera alors plus facile de placer le câble près du sol et donc de réduire le risque que le robot de tonte ne coupe le câble ou n'endommage l'isolant.
- Veillez à positionner le câble périphérique près du sol et à fixer les cavaliers tous les 75 cm environ. Le câble doit être à proximité du sol afin qu'il ne soit pas coupé avant que les racines de l'herbe ne l'aient recouvert.
- Utilisez un marteau pour enfoncer les cavaliers dans le sol. Soyez prudent lors de la pose des cavaliers et assurez-vous de ne pas comprimer le câble. Évitez de trop courber le câble.

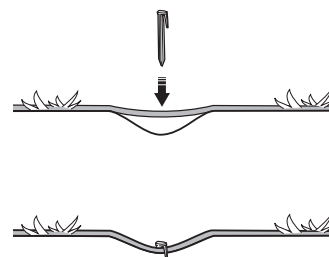

3018-085

Si vous souhaitez enterrer le câble périphérique :

- Veillez à positionner le câble périphérique à une profondeur comprise entre 1 et 20 cm dans le sol. Le câble peut être enterré par exemple à l'aide d'un coupe-bordure ou d'une bêche.

Utilisez la règle fournie comme guide lorsque vous posez le câble périphérique. Elle vous aide à laisser la distance correcte entre le câble périphérique et la limite/l'obstacle. La règle se détache de l'emballage.

INFORMATION IMPORTANTE

Tout câble supplémentaire ne doit pas être enroulé à l'extérieur du câble périphérique. Cela peut perturber le robot de tonte.

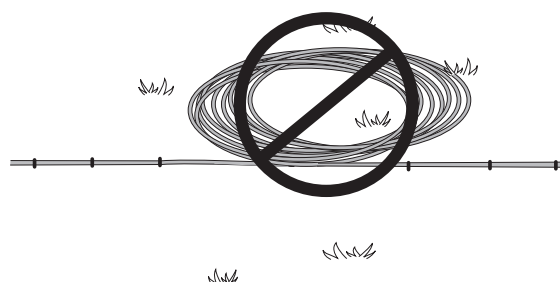

3012-281

Œillet de connexion du câble guide

Pour faciliter la connexion du câble guide au câble périphérique, il est recommandé de créer un œillet avec environ 20 cm de câble supplémentaire à l'endroit où le câble guide sera ultérieurement connecté. Il est conseillé de planifier l'emplacement du câble guide avant de positionner le câble périphérique. Voir 3.6 Installation du câble guide à la page 28.

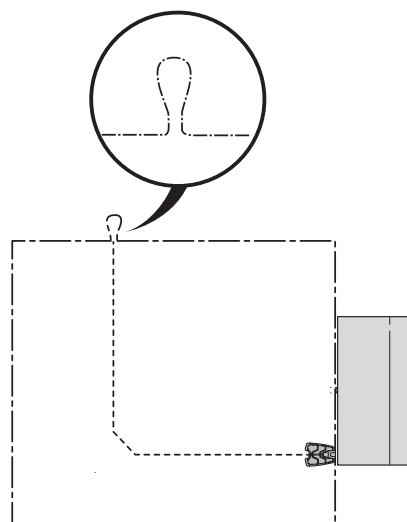

3018-172

INSTALLATION

Pose du câble périphérique vers la station de charge

Sur son trajet vers la station de charge, le câble périphérique peut être posé entièrement à l'extérieur de la station de charge (voir l'option 1 sur la figure). S'il faut placer en partie la station de charge en dehors de la zone de travail, il est aussi possible de poser le câble sous la plaque de la station de charge (voir l'option 2 sur la figure).

Cependant, la station de charge ne doit pas être placée majoritairement en dehors de la zone de travail car le robot de tonte aurait alors du mal à la trouver (voir la figure).

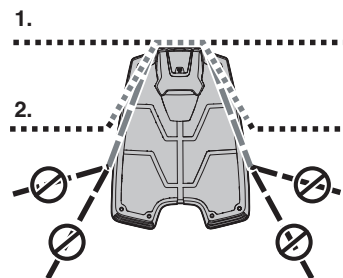

3012-1065

Rallonger le câble périphérique

Utilisez un raccord d'origine si le câble périphérique n'est pas assez long et doit être rallongé. Il est étanche et offre une connexion électrique fiable.

Insérez les deux extrémités du câble dans le raccord. Vérifiez que les câbles sont insérés complètement dans le raccord, de sorte que les extrémités soient visibles à travers la zone transparente de l'autre côté du raccord. Ensuite, appuyez complètement sur le bouton placé au-dessus. Utilisez une pince polygrip pour enfoncer complètement le bouton sur le raccord.

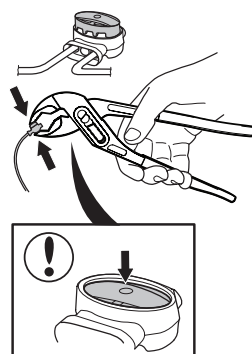

3012-1323

INFORMATION IMPORTANTE

Des câbles doubles, ou un raccord à vis isolé avec du ruban, ne constituent pas des raccords satisfaisants. L'humidité du sol peut causer l'oxydation du câble et au bout de quelque temps la rupture du circuit.

INSTALLATION

3.5 Connexion du câble périphérique

Connectez le câble périphérique à la station de charge :

INFORMATION IMPORTANTE

Le câble périphérique ne doit pas être croisé lors de son branchement à la station de charge. L'extrémité droite du câble périphérique doit être reliée à la broche droite de la station de charge et l'extrémité gauche à la broche gauche.

1. Placez les extrémités du câble dans le connecteur :
 - Ouvrez le connecteur.
 - Placez le câble dans la rainure du connecteur.

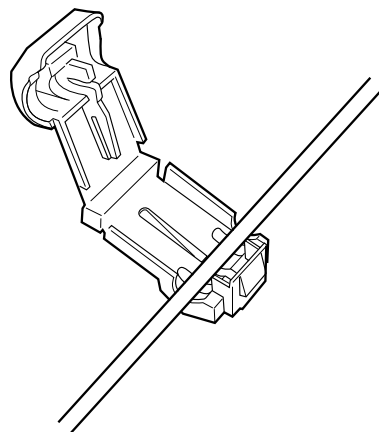

3012-284

2. Serrez les connecteurs à l'aide d'une pince. Appuyez jusqu'à entendre un clic.

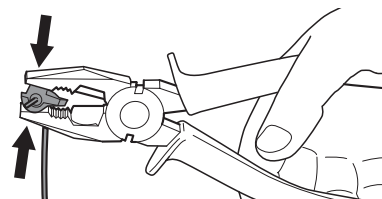

3012-264

3. Coupez tout excédent de câble périphérique. Coupez 1 à 2 cm au-dessus de chaque connecteur.

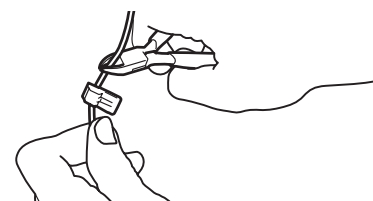

3012-265

4. Basculez le capot protecteur de la station de charge vers l'avant et acheminez les extrémités de câble dans chaque voie à l'arrière de la station de charge. Enfoncez le connecteur sur les broches métalliques, indiquées par un AL (gauche) et AR (droite) sur la station de charge.
5. Étiquetez les câbles à l'aide des marqueurs fournis. Vous pourrez ainsi reconnecter facilement les câbles sans vous tromper, par exemple après le remisage hivernal de la station de charge.

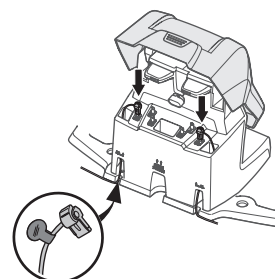

3012-1091

INFORMATION IMPORTANTE

Le connecteur côté droit doit être branché à la broche métallique droite de la station de charge et l'extrémité gauche au connecteur côté gauche.

INSTALLATION

3.6 Installation du câble guide

Le câble guide est un câble positionné à partir de la station de charge, qui peut être dirigé vers une partie éloignée de la zone de travail et/ou passer par un passage étroit qu'il convient ensuite de relier au câble périphérique. Le même rouleau de câble sert au câble périphérique et au câble guide.

Le robot de tonte utilise le câble guide pour retrouver son chemin jusqu'à la station de charge, mais également pour s'orienter jusqu'aux zones difficiles d'accès du jardin.

Faire suivre le robot de tonte à diverses distances du câble guide permet de réduire le risque de formation de traînées. La zone à côté du câble empruntée par le robot de tonte s'appelle Couloir. Plus le couloir laissé par l'installation est large, plus le risque de traînées est réduit. Lors de l'installation, il est donc important de laisser autant d'espace libre que possible le long du câble guide.

Le robot de tonte se déplace toujours du côté gauche du câble guide, tel qu'observé en faisant face à la station de charge. C'est pourquoi le couloir est placé à gauche du câble guide. Lors de l'installation, il est donc important de laisser autant d'espace libre que possible à gauche du câble guide, tel qu'observé en faisant face à la station de charge. Il n'est pas permis de positionner le câble guide à moins de 30 cm du câble périphérique.

Comme le câble périphérique, le câble guide peut être agrafé ou enterré dans le sol.

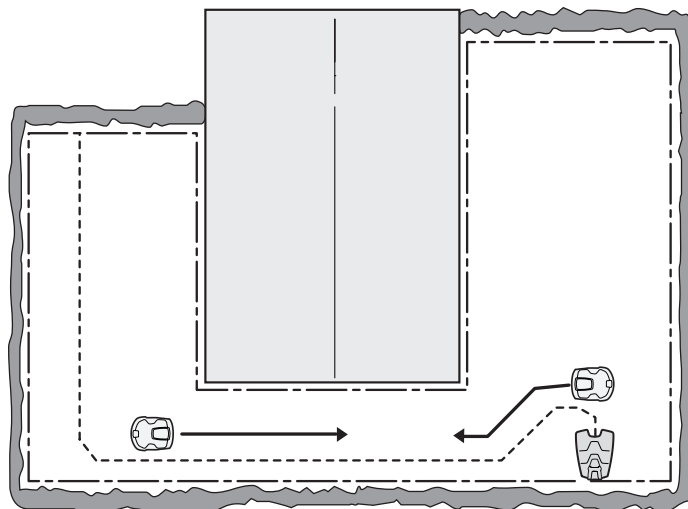

3012-1325

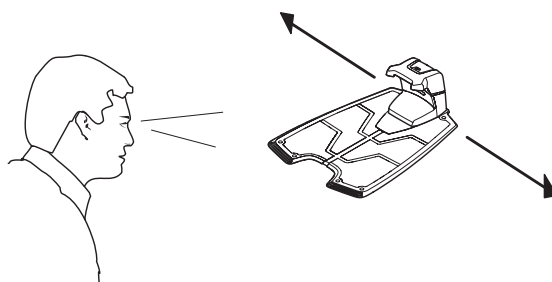

3012-1100

INFORMATION IMPORTANTE

Veillez à laisser autant d'espace libre que possible à gauche du câble guide, tel qu'observé en faisant face à la station de charge.

INSTALLATION

Pose et connexion du câble guide

1. Avant de poser et de brancher le câble guide, il est important de tenir compte de la longueur de la boucle guide, en particulier dans les installations de grande taille ou complexes. Si la boucle guide fait plus de 400 mètres de long, le robot de tonte peut avoir du mal à suivre le câble guide.

La boucle guide correspond au câble guide et à la section du câble périphérique formant le trajet de retour à la station de charge. Le courant dans la boucle guide se dirige toujours vers la gauche depuis la connexion entre le câble guide et le câble périphérique. Les deux figures ci-contre illustrent ce qui est appelé boucle guide. Elles expliquent aussi comment la boucle guide dans une zone de travail peut varier en longueur en fonction de l'emplacement de la station de charge.

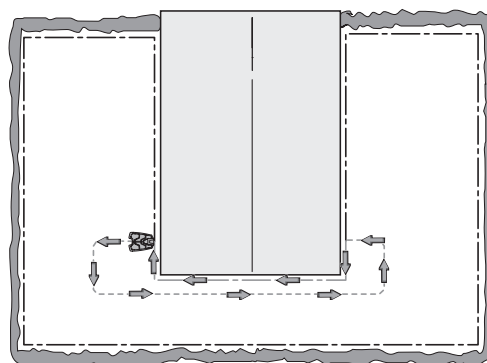

3012-557

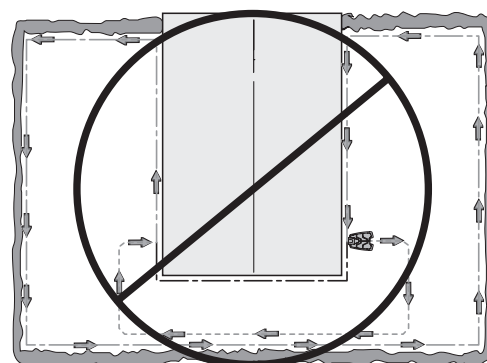

3012-556

2. Basculez le capot supérieur de la station de charge vers l'avant et acheminez le câble guide dans la voie menant à la connexion du câble guide.
3. Branchez un connecteur au câble guide comme pour le câble périphérique dans la section 3.5 *Connexion du câble périphérique à la page 27*. Branchez-le sur la broche de contact de la station de charge indiquant G1.
4. Étiquetez les câbles à l'aide des marqueurs fournis. Vous pourrez ainsi reconnecter facilement les câbles sans vous tromper, par exemple après le remisage hivernal de la station de charge.
5. Posez le câble guide en dessous de la plaque de charge, puis à au moins 2 mètres du bord avant de la plaque.

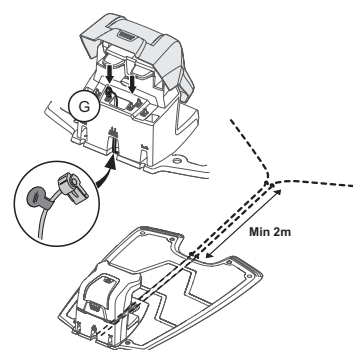

3012-1326

N'oubliez pas qu'il faut accorder suffisamment d'espace sur la gauche du câble guide (tel qu'observé en faisant face à la station de charge) lors de la pose du câble guide. La distance entre le câble périphérique et le câble guide doit toutefois toujours être d'au moins 30 cm.

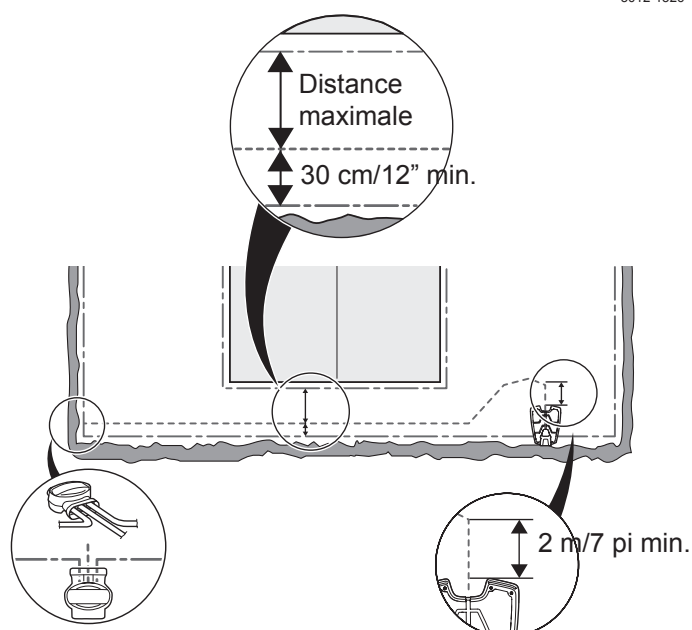

3012-1075

INSTALLATION

Si le câble guide doit être installé sur une pente raide, il est recommandé de placer le câble en formant un angle avec la pente. Le robot de tonte pourra ainsi suivre plus facilement le câble guide sur la pente.

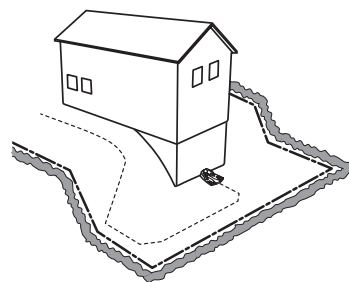

3018-061

Évitez de poser le câble dans des angles aigus. Il peut ainsi être difficile pour le robot de tonte de suivre le câble guide.

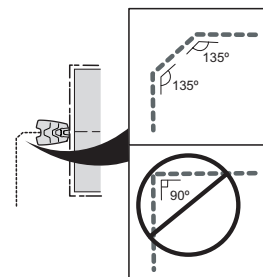

3012-1327

6. Faites courir le câble guide jusqu'au point du câble périphérique où le câble guide doit être connecté.

Soulevez le câble périphérique. Coupez le câble périphérique à l'aide d'une pince coupante. La connexion du câble guide est plus simple si un œillet a été réalisé dans le câble périphérique comme précisé dans un paragraphe précédent. Voir *Œillet de connexion du câble guide* à la page 25.

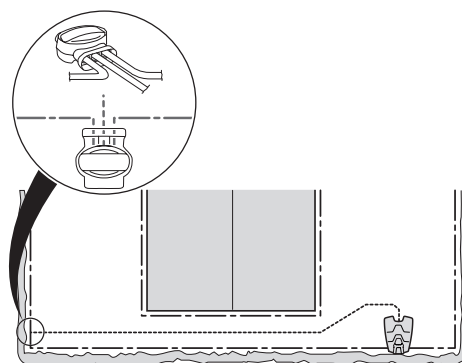

3012-1328

7. Branchez le câble guide au câble périphérique à l'aide d'un raccord :

Insérez le câble périphérique et le câble guide dans le raccord. Vérifiez que les câbles sont insérés complètement dans le raccord, de sorte que les extrémités soient visibles à travers la zone transparente de l'autre côté du raccord.

Utilisez une pince polygrip pour enfoncer complètement le bouton sur le raccord.

Peu importent les trous utilisés pour connecter chaque câble.

8. Agrafez/enterrez le raccord dans la pelouse.

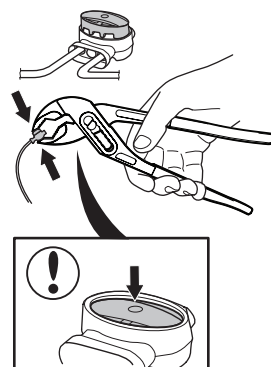

3018-1323

INFORMATION IMPORTANTE

Le câble guide ne doit pas croiser le câble périphérique, par exemple si le câble périphérique est orienté vers un îlot intérieur.

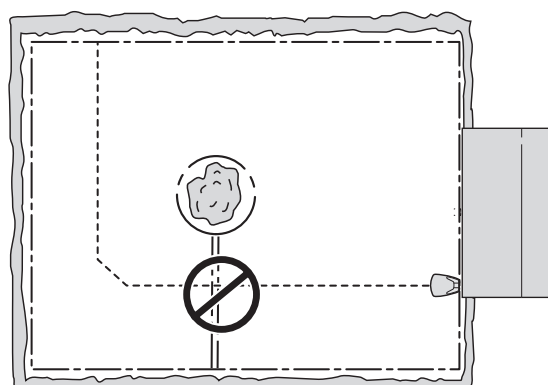

3018-073

3.7 Vérification de l'installation

Vérifiez le signal boucle en inspectant le voyant sur la station de charge.

- Lumière verte fixe = signaux OK.
- Lumière verte clignotante = le système de boucle est éteint et le robot de tonte est en mode ECO. Voir 6.9 Réglages à la page 59.
- Lumière bleue clignotante = interruption dans le câble périphérique, pas de signal.
- Lumière rouge clignotante = interruption dans la plaque d'antenne de la station de charge. Ce problème doit être pris en charge et réglé par un revendeur agréé.
- Lumière bleue fixe = signal faible. Cela peut être dû au fait que le câble périphérique est trop long ou que le câble est endommagé. Si le robot de tonte continue de fonctionner, ce n'est pas un problème.
- Lumière rouge fixe = défaut dans la carte électronique de la station de charge. Ce problème doit être pris en charge et réglé par un revendeur agréé.

Voir 9.3 Voyant de la station de charge à la page 77 si le voyant ne présente pas de lumière verte fixe ou clignotante.

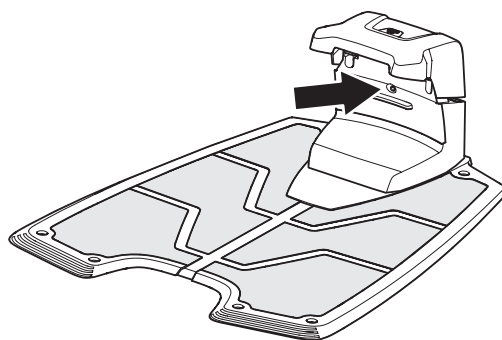

3012-1066

3.8 Premier démarrage et calibrage

Avant de faire fonctionner le robot de tonte, une séquence de démarrage dans le menu du robot doit être effectuée ainsi qu'un calibrage automatique du signal de guidage.

1. Ouvrez le capot d'accès au panneau de commande en appuyant sur le bouton **STOP**.
2. Mettez l'interrupteur principal en position 1.

Une séquence de démarrage commence lorsque le robot de tonte est démarré pour la première fois. Les éléments suivants sont demandés :

- Code PIN par défaut. Ce code est fourni sur un document spécial reçu par le revendeur à l'achat.
- Langue.
- Pays.
- Date.
- Heure.
- Sélection et confirmation du code PIN personnel. Toutes les combinaisons sont permises, à l'exception de 0000.

Placez le robot de tonte dans la station de charge, puis appuyez sur **START**.

Le robot de tonte démarre alors le calibrage du câble guide. Appuyez sur **START** et fermez le capot. Le calibrage est réalisé par le robot de tonte tandis qu'il sort de la station de charge. La procédure de calibrage est exécutée devant la station de charge. À la fin de celle-ci, la tonte peut commencer.

INFORMATION IMPORTANTE

Utilisez la fiche Mémo de la page page 2 pour noter le code PIN.

3.9 Test d'arrimage à la station de charge

Avant d'utiliser le robot de tonte, vérifiez s'il peut suivre le câble guide sur tout le parcours jusqu'à la station de charge et s'il s'y arrime facilement.

La fonction de test est disponible dans le menu *Installation > Retour station de charge > Guide > Plus > Test* du robot de tonte. Pour plus de renseignements, *Voir Test des réglages à la page 54.*

Si aucun câble guide n'est installé, le test doit être réalisé sur le câble périphérique, dans le sens horaire et antihoraire.

Le système de guidage doit d'abord être calibré pour produire un résultat satisfaisant au test ci-dessus. *Voir 3.8 Premier démarrage et calibrage à la page 32.*

MORE

Test Guide
Reset

4 Utilisation

4.1 Charger une batterie entièrement déchargée

Si le robot de tonte Husqvarna est neuf ou rangé depuis longtemps, la batterie sera entièrement déchargée et devra être chargée avant son démarrage.

1. Mettez l'interrupteur principal en position 1.
2. Placez le robot de tonte dans la station de charge. Ouvrez le couvercle et faites glisser le robot de tonte aussi loin que possible pour garantir un contact correct entre le robot de tonte et la station de charge.
3. Un message s'affiche, indiquant qu'une recharge est en cours.

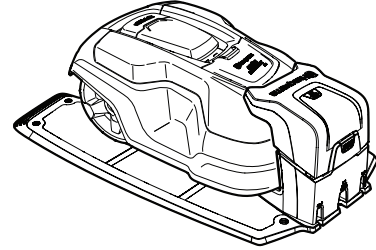

3012-1313

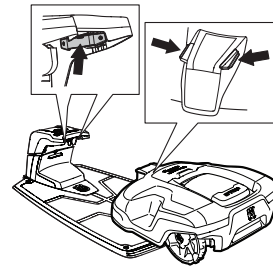

3012-1329



AVERTISSEMENT

Lisez les consignes de sécurité avant de mettre votre robot de tonte en marche.

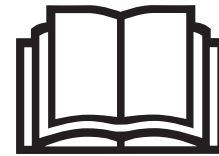

1001-003



AVERTISSEMENT

Maintenez les mains et les pieds à distance des lames en rotation. Ne placez jamais les mains ou les pieds en dessous ou à proximité de la carrosserie lorsque le moteur tourne.



3012-663



AVERTISSEMENT

N'utilisez jamais le robot de tonte quand des personnes, en particulier des enfants ou des animaux domestiques, se trouvent dans la zone de tonte.

4.2 Utilisation de la minuterie

Pour un résultat de tonte optimal, ne tondez pas trop souvent votre pelouse. Pour que votre pelouse ne soit pas aplatie et pour bénéficier d'une durée de vie optimale du robot de tonte, utilisez la fonction Minuterie (voir 6.3 Minuterie à la page 43). Lorsque vous réglez la minuterie, tenez compte du fait que le robot de tonte tond environ 63 m² par heure et par jour. Par exemple, si la zone de travail est de 800 m², le robot de tonte doit fonctionner environ 13 heures par jour. Ces durées sont approximatives et peuvent par exemple varier en fonction de la qualité de l'herbe, de l'affûtage des lames et de l'âge de la batterie.

INFORMATION IMPORTANTE

Utilisez la minuterie pour ne pas tondre dans les endroits habituellement fréquentés par des enfants et/ou des animaux et pour protéger tout ce qui pourrait être endommagé par les lames en rotation.

D'après le réglage d'usine, le robot de tonte fonctionne 24 heures sur 24, 7 jours sur 7.

Si la taille de la zone de travail le permet, il est recommandé de tondre un jour sur deux au lieu de quelques heures chaque jour pour améliorer la qualité de l'herbe. Par ailleurs, interrompez toute tonte au moins trois jours consécutifs une fois par mois. Cela fera le plus grand bien à votre pelouse.

La capacité maximale, 1 500 m² pour l'Automower® 315 et 1 000 m² pour le modèle 310, est uniquement obtenue si le robot de tonte peut tondre 24 heures sur 24, 7 jours sur 7.

4.3 Veille

S'applique uniquement au modèle Automower® 310.

Le robot de tonte intègre une période de veille d'environ 6 heures par jour. Cette période de veille peut par exemple être mise à profit pour arroser la pelouse ou laisser les enfants y jouer.

Exemple 1

Période de travail 1 : 05:00 - 23:59.

Jours de tonte : Tous les jours.

Le réglage d'usine assure que le robot de tonte commence à tondre la pelouse à 05h00. Il est garé dans la station de charge à partir de 00h00 puis reste au repos jusqu'au lendemain 05h00.

Si le réglage de la minuterie est divisé en deux périodes de travail, la période de veille peut être également divisée en plusieurs périodes. La durée totale de la veille doit cependant toujours être égale à au moins 6 heures.

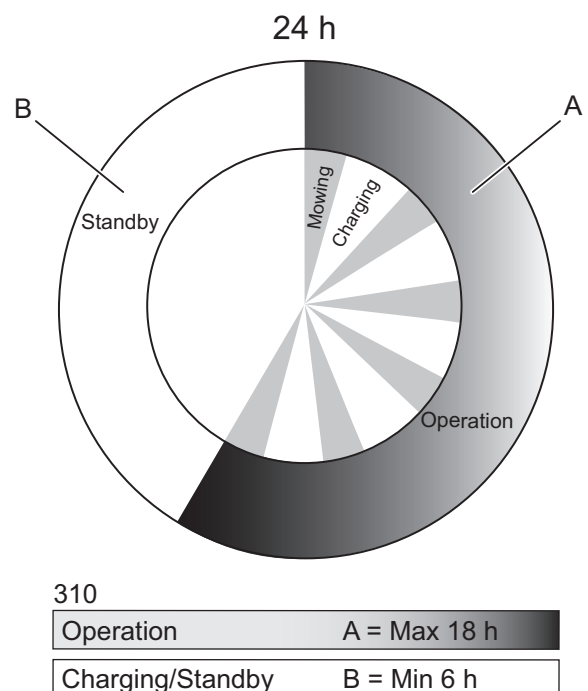

UTILISATION

Exemple 2

Période de travail 1 : 08h00 - 16h00.

Période de travail 2 : 20h00 - 23h00.

Jours de tonte : Tous les jours.

Le robot de tonte fonctionnera selon les heures spécifiées pour les périodes de travail car le temps de fonctionnement total est de 11 heures et ne dépasse pas le maximum de 18 heures.

Automower® 310	
Temps de fonctionnement maximal	18 h
Durée de veille minimale	6 h
Surface/heure/jour	45 m ²

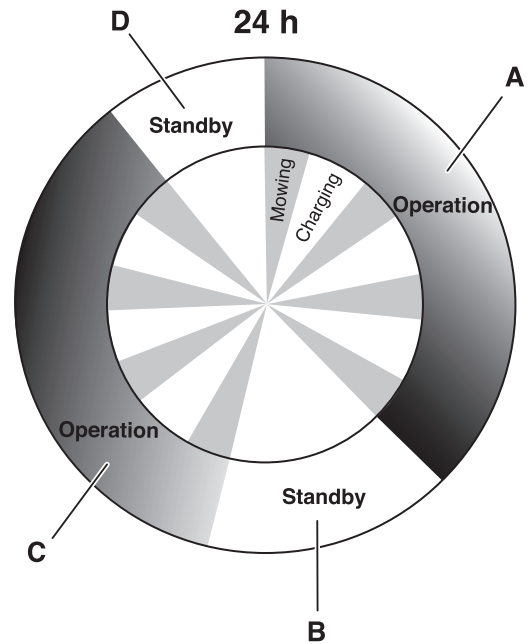

310

Operation A + C = Max 18 h

Charging/Standby B + D = Min 6 h

3012-1083

4.4 Démarrage

1. Ouvrez le capot d'accès au panneau de commande en appuyant sur le bouton **STOP**.
2. Mettez l'interrupteur principal en position 1.
3. Saisissez le code PIN.
4. Appuyez sur le bouton **START**.
5. Sélectionnez le mode de fonctionnement requis.
9.1 Messages d'erreur à la page 73.
6. Fermez la trappe dans les 10 secondes.

Si le robot de tonte est garé dans la station de charge, il n'en sortira que si la batterie est complètement chargée et si la minuterie est réglée pour permettre son fonctionnement.

Avant que le disque de coupe ne démarre, 5 bips courts retentissent pendant 2 secondes pour vous avertir.

4.5 Arrêt

1. Appuyez sur le bouton **STOP**.

Le robot de tonte et le moteur de coupe s'arrêtent, puis le capot d'accès au panneau de commande s'ouvre.

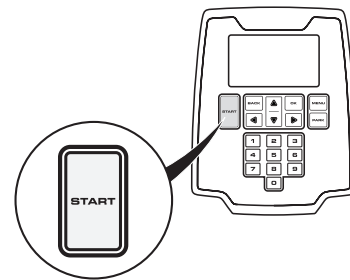

3012-1204

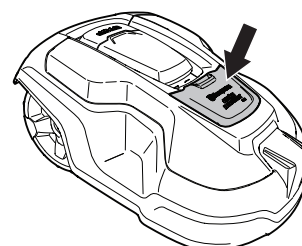

3012-1381

UTILISATION

4.6 Mise hors tension

1. Appuyez sur le bouton **STOP**.
2. Mettez l'interrupteur principal en position 0.

Éteignez toujours le robot de tonte à l'aide de l'interrupteur principal s'il nécessite une maintenance ou si vous devez le sortir de la zone de travail.

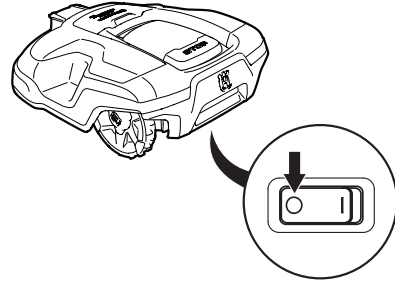

3012-1301

4.7 Réglage de la hauteur de coupe

La hauteur de coupe peut être réglée de 2 cm (MIN) à 6 cm (MAX) en neuf étapes.

Pendant la première semaine qui suit l'installation, la hauteur de coupe doit être réglée sur MAX pour éviter d'endommager la boucle du câble. La hauteur de coupe peut ensuite être réduite progressivement toutes les semaines jusqu'à ce que la hauteur souhaitée soit atteinte.

Si l'herbe est haute, le robot de tonte commencera par tondre à la hauteur maximale de coupe. Une fois l'herbe plus courte, vous pouvez abaisser progressivement la hauteur de coupe.

Pour régler la hauteur de coupe :

1. Appuyez sur le bouton **STOP** pour arrêter le robot de tonte puis ouvrez le capot.
2. Ouvrez le capot de réglage de la hauteur de coupe.
3. Tournez le bouton dans la position souhaitée. Pour sélectionner la hauteur de coupe, utilisez la flèche inscrite sur le bouton et alignez-la avec le repère situé sur le carénage. Tournez dans le sens des aiguilles d'une montre pour augmenter la hauteur de coupe. Tournez dans le sens inverse des aiguilles d'une montre pour diminuer la hauteur de coupe.
4. Fermez le capot.

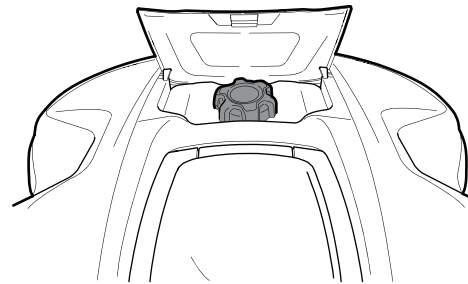

3012-1381

3012-1348

INFORMATION IMPORTANTE

Pendant la première semaine qui suit l'installation, la hauteur de coupe doit être réglée sur MAX pour éviter d'endommager la boucle du câble. La hauteur de coupe peut ensuite être réduite progressivement toutes les semaines jusqu'à ce que la hauteur souhaitée soit atteinte.

5 Panneau de commande

Les commandes et réglages du robot de tonte sont tous effectués à partir du panneau de commande. Toutes les fonctions sont accessibles via un certain nombre de menus.

Le panneau de commande est constitué d'un écran et d'un clavier. Toutes les informations sont affichées sur l'écran et toutes les saisies sont effectuées à l'aide des touches.

Une fois le bouton STOP enfoncé et le capot ouvert, la page de démarrage s'affiche et donne les informations suivantes :

- Informations de fonctionnement, p. ex. *EN TONTE*, *PARK* ou *MINUTERIE*. Lorsque vous appuyez sur le bouton STOP pendant le fonctionnement du robot de tonte, son action en cours s'arrête et s'affiche, p. ex. *EN TONTE* ou *RECHERCHE*. Le texte *PRÊT* s'affiche si le robot de tonte n'est pas dans un mode de fonctionnement précis, p. ex. si l'interrupteur principal vient d'être actionné.
- La date et l'heure indiquent l'heure actuelle.
- ECO s'affiche si le robot de tonte est en mode ECO.
- Le symbole horloge indique que la minuterie a été réglée. L'icône horloge est blanche (A) lorsque le robot de tonte est autorisé à tondre du fait d'un réglage de minuterie et noire (B) lorsqu'il ne peut pas tondre. Si le robot n'est pas autorisé à tondre en raison de la *minuterie adaptative (météo)*, le symbole (C) s'affiche (ne s'applique pas au modèle Automower® 310). Si le mode de fonctionnement *Suspendre la minuterie* est sélectionné, le symbole (D) s'affiche.
- L'état de la batterie indique le niveau de batterie restant. Si le robot de tonte est en charge, un voyant clignote également au-dessus du symbole (E) de la batterie. Le symbole (F) indique que le robot de tonte est placé sur la station de charge mais n'est pas en cours de chargement.
- Le nombre d'heures de fonctionnement indique le nombre d'heures de fonctionnement du robot de tonte depuis la date de fabrication. Le temps de fonctionnement du robot de tonte regroupe la durée de ses tontes et la durée de ses recherches de la station de charge.
- Si la fonction Profils est utilisée (non applicable pour Automower® 310), le nom du profil actif s'affiche. Une étoile à côté du nom indique que le profil comporte des modifications non enregistrées.

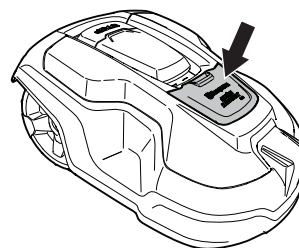

3012-1381



3012-1094



3012-1354

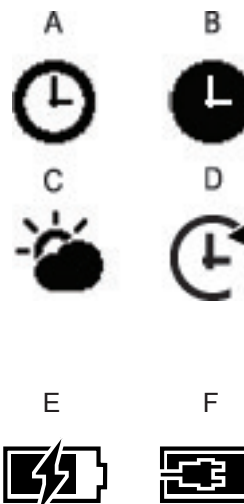

3012-XXXX

3012-569

PANNEAU DE COMMANDE

Le clavier est composé de six groupes de touches :

- Le bouton **START** sert à activer le robot de tonte. C'est normalement le dernier bouton actionné avant de fermer le capot d'accès à l'écran.
- Les boutons **BACK** et **OK** servent à naviguer dans le menu. Le bouton **OK** sert aussi à confirmer les réglages dans le menu.
- Les touches fléchées permettent de naviguer dans le menu mais aussi de sélectionner certaines options de réglage.
- Le bouton **MENU** permet d'accéder au menu principal.
- Le bouton **PARK** sert à envoyer le robot de tonte vers la station de charge.
- Les chiffres servent à saisir des réglages, par exemple le code PIN, l'heure ou la direction de sortie. Ils permettent aussi de saisir des séries numériques correspondant à des raccourcis vers les différents menus. Voir 6.1 Menu principal à la page 41.



3012-1094

5.1 Sélection du mode de fonctionnement via START

Lorsque vous appuyez sur le bouton **START**, les modes de fonctionnement suivants peuvent être sélectionnés :

Zone principale

Mode de fonctionnement automatique standard dans lequel le robot de tonte tond et se charge en continu.

Zone secondaire

Le mode de fonctionnement *Zone secondaire* est utilisé pour la tonte de zones secondaires depuis lesquelles le robot de tonte ne peut arriver seul jusqu'à la station de charge. Pour plus d'informations sur les zones secondaires, voir 3.4 Installation du câble périphérique à la page 21.

En sélectionnant *Zone secondaire*, le robot de tonte tond jusqu'à ce que la batterie soit vide.

Si le robot de tonte se charge en mode *Zone secondaire*, il se chargera complètement, s'éloignera de 50 cm environ et s'arrêtera. Cela indique qu'il est chargé et prêt à tondre.

Si la zone de travail principale doit être tondue après la charge, il convient de basculer en mode de fonctionnement *Zone principale* avant de placer le robot de tonte dans la station de charge.



3012-1380

PANNEAU DE COMMANDE

Suspendre la minuterie

Tous les réglages de la minuterie peuvent être temporairement suspendus en sélectionnant *Suspendre la minuterie*. Il est possible de suspendre la minuterie pendant 1, 3 ou 5 jours.

Point de tonte

Non applicable pour le modèle Automower® 310.

Avec la fonction Point de tonte, le robot de tonte fonctionne en spirale pour couper l'herbe dans la zone où il a été mis en marche. Lorsque ce travail est effectué, le robot de tonte passe automatiquement en mode *Zone principale* ou en mode *Zone secondaire*.

Cette fonction permet de tondre rapidement la pelouse dans une zone du jardin qui a été tondue moins souvent que d'autres.

La fonction *Point de tonte* est activée avec le bouton **START**. Vous pouvez sélectionner le mode de fonctionnement du robot de tonte une fois la tonte en spirale terminée, en appuyant sur la *flèche droite*, puis en sélectionnant *Sur la zone principale* ou *Sur une zone secondaire*.

5.2 Sélection du mode de fonctionnement via PARK

Lorsque vous appuyez sur le bouton **PARK**, les modes de fonctionnement suivants peuvent être sélectionnés.

PARK jusqu'à nouvel ordre

Le robot de tonte reste dans la station de charge tant qu'un autre mode de fonctionnement n'est pas sélectionné via le bouton **START**.

Redémarrer dans 3 heures

Le robot de tonte reste dans la station de charge pendant trois heures, puis retourne automatiquement au fonctionnement normal. Ce mode de fonctionnement convient lorsqu'il est nécessaire d'interrompre le fonctionnement, p. ex. pour un arrosage temporaire ou pour que des enfants jouent sur la pelouse.

Démarrage à la proch. période

Le robot de tonte reste dans la station de charge jusqu'à ce que le prochain réglage de minuterie autorise le fonctionnement. Ce mode de fonctionnement convient si vous souhaitez annuler un cycle de tonte en cours et permettre au robot de tonte de rester dans la station de charge jusqu'au jour suivant.

Cette option ne s'affiche pas si aucun réglage de minuterie n'a été fait.

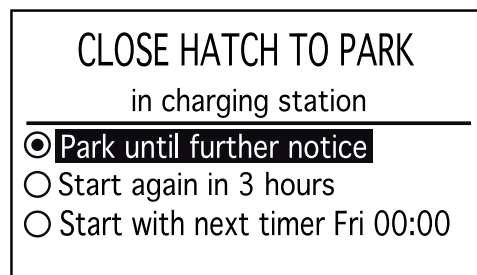

3012-1223

PANNEAU DE COMMANDE

5.3 Interrupteur principal

Pour faire démarrer le robot de tonte, placez l'interrupteur principal en position *1*.

Mettez l'interrupteur principal en position *0* lorsque vous n'utilisez pas le robot de tonte ou lors d'une intervention sur le disque de coupe.

Lorsque l'interrupteur principal est sur la position *0* le moteur du robot de tonte ne peut pas démarrer.

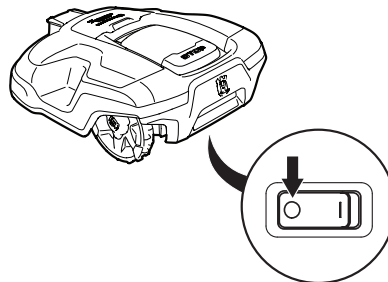

3012-1301

6 Fonctions des menus

6.1 Menu principal

Le menu principal comporte les options suivantes :

- *Minuterie*
- *Sécurité*
- *Messages*
- *Minuterie adaptative (météo) (uniquement pour le modèle Automower® 315)*
- *Installation*
- *Mode ECO*
- *Paramètres*
- *Accessoires*

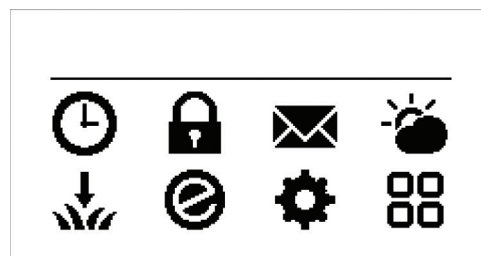

3012-1355

Il existe plusieurs sous-menus par option. Ces sous-menus vous permettent d'accéder à toutes les fonctions permettant de régler les paramètres du robot de tonte.

Naviguer entre les menus

Parcourez le menu principal et les sous-menus à l'aide des touches fléchées. Entrez les valeurs et les heures à l'aide du clavier numérique et confirmez chaque sélection à l'aide du bouton à choix multiples indiqué **OK**. Appuyez sur **BACK** pour remonter d'un cran dans le menu ou maintenez le bouton **MENU** enfoncé pendant 2 secondes pour accéder directement au menu principal.

Sous-menus

Certains sous-menus contiennent une case à cocher, qui permet de sélectionner certaines options ou d'activer/désactiver une fonction. Cochez ou décochez la case en appuyant sur **OK**.











3012-1094

FONCTIONS DES MENUS

6.2 Structure du menu

Le tableau suivant résume les sélections de menu disponibles dans le menu principal. La section suivante fournit des informations détaillées sur l'utilisation de chaque fonction et sur les options de réglage disponibles.

Utilisez les touches fléchées pour parcourir le menu. Confirmez les sélections avec la touche **OK**.

	<p><i>Minuterie</i></p> <p>Pour un résultat de tonte optimal, ne tondez pas trop souvent votre pelouse. Il est par conséquent important de limiter le temps de fonctionnement à l'aide de la fonction Minuterie si la zone de travail est inférieure à la capacité de travail du robot de tonte. La fonction Minuterie constitue également un moyen idéal pour définir les périodes pendant lesquelles le robot de tonte ne doit pas fonctionner, par exemple quand les enfants jouent dans le jardin.</p>
	<p><i>Sécurité</i></p> <p>Ce menu permet de configurer les paramètres de sécurité et la connexion entre le robot de tonte et la station de charge. Il existe trois niveaux de sécurité, mais il est également possible de définir votre propre combinaison de fonctions de sécurité.</p>
	<p><i>Message</i></p> <p>Des messages historiques, informatifs et d'erreur peuvent être lus dans ce menu. En ce qui concerne les messages d'erreur les plus courants, il existe des astuces et des conseils à suivre pour résoudre le problème. <i>Voir 9.1 Messages d'erreur à la page 73.</i></p>
	<p><i>Minuterie adaptative (météo)</i></p> <p>Non applicable pour le modèle Automower® 310.</p> <p>Cette fonction permet au robot de tonte d'ajuster automatiquement ses temps de tonte en fonction de la vitesse de croissance de l'herbe. Lorsque la météo favorise la pousse de l'herbe, le robot de tonte tond plus souvent tandis que lorsque l'herbe pousse moins vite, le robot de tonte passe automatiquement moins de temps sur la pelouse.</p>
	<p><i>Installation</i></p> <p>Ce menu sert à diriger le robot de tonte vers des parties éloignées d'une zone de travail et à contrôler la manière dont le robot de tonte cherche la station de charge. Pour la plupart des zones de travail, il n'est pas nécessaire de modifier les réglages d'usine, autrement dit de permettre au robot de tonte de combiner lui-même les diverses méthodes de recherche et les réglages sous-jacents.</p>
	<p><i>Mode ECO</i></p> <p>Cette fonction désactive automatiquement les signaux dans le câble périphérique, le câble guide et la station de charge lorsque le robot de tonte ne tond pas, p. ex. lorsque le robot de tonte se charge ou n'est pas autorisé à tondre du fait des réglages de la minuterie.</p>
	<p><i>Réglages</i></p> <p>Cette sélection vous permet de modifier les réglages généraux du robot de tonte, tels que la date et l'heure.</p>
	<p><i>Accessoires</i></p> <p>Ce menu regroupe tous les réglages relatifs aux accessoires montés sur le robot. Contactez votre revendeur pour savoir quels accessoires sont adaptés à votre robot de tonte.</p>

6.3 Minuterie



Pour un résultat de tonte optimal, ne tondez pas trop souvent votre pelouse. Il est par conséquent important de limiter le temps de fonctionnement à l'aide de la fonction Minuterie si la zone de travail est inférieure à la capacité de travail du robot de tonte. Lorsque vous laissez le robot de tonte tondre trop souvent votre pelouse, celle-ci peut paraître aplatie et le robot de tonte est soumis à une usure inutile.

La fonction Minuterie constitue également un moyen idéal pour définir les périodes pendant lesquelles le robot de tonte ne doit pas fonctionner, par exemple quand les enfants jouent dans le jardin.

Pour des performances optimales, il convient de désactiver la minuterie et de laisser le robot de tonte tondre 24 heures sur 24, 7 jours sur 7.

D'après le réglage d'usine, la minuterie est désactivée et le robot de tonte fonctionne 24 heures sur 24, 7 jours sur 7. Ce réglage convient normalement à une zone de travail correspondant au maximum de rendement, c'est-à-dire 1 500 m² pour le modèle Automower® 315 et 1 000 m² pour le modèle Automower® 310.

Lorsque vous réglez la minuterie, tenez compte du fait que le robot de tonte tond environ 63 m² par heure et par jour (42 m² pour le modèle Automower® 310). Par exemple, si la zone de travail est de 800 m², le robot de tonte doit fonctionner environ 13 heures par jour (19 heures pour le modèle Automower® 310).

Le tableau à droite fournit des suggestions pour les différents réglages de minuterie en fonction de la superficie de votre jardin. Vous pouvez l'utiliser pour définir la durée de fonctionnement. Les durées doivent être considérées comme indicatives, elles peuvent devoir être ajustées en fonction du jardin. Utilisez le tableau comme suit :

- Cherchez une zone de travail qui corresponde au mieux à la surface de votre jardin.
- Sélectionnez un nombre approprié de jours de travail (pour certaines zones de travail, 7 jours peuvent être nécessaires).
- « Plage de travail par jour » indique le nombre d'heures par jour où le robot de tonte sera autorisé à travailler pour le nombre de jours de travail sélectionné.
- L'intervalle de temps suggéré indique un intervalle de temps qui correspond aux heures de travail requises par jour.

Un symbole horloge s'affiche sur la page de démarrage lorsque la minuterie est réglée. Le symbole horloge est noir lorsque le robot de tonte n'est pas autorisé à tondre du fait d'un réglage de minuterie et blanc lorsque le robot peut tondre.

Il est possible de configurer deux périodes de travail par jour. Il peut aussi y avoir une seule période de travail, mais il est également possible de copier la ou les périodes de travail du jour actuel vers tous les autres jours.

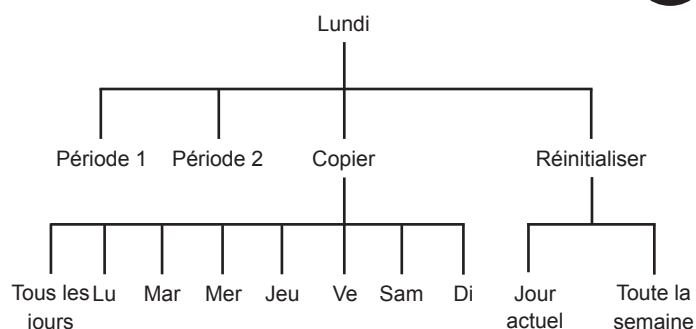

Surface de travail	Jours par semaine	Plage de travail par jour	Suggestion d'intervalle de temps
250 m ²	5	5,5 heures	07h00 - 12h30
	7	6 heures	07h00 - 11h00
500 m ²	5	11 heures	07h00 - 18h00
	7	8 heures	07h00 - 15h00
750 m ²	5	17 heures	07h00 - 24h00
	7	12 heures	07h00 - 19h00
1 000 m ²	5	22,5 heures	01h00 - 23h30
	7	16 heures	07h00 - 23h00
1 250 m ² (uniquement pour le modèle Automower® 315)	6	23,5 heures	00h00 - 23h30
	7	20 heures	03h00 - 23h00
1 500 m ² (uniquement pour le modèle Automower® 315)	7	24 heures	00h00 - 24h00

FNCTIONS DES MENUS

Aperçu

Cette fonction affiche sous forme de graphique les heures et les jours de fonctionnement du robot de tonte. Les heures auxquelles le robot de tonte tond sont indiquées par une ligne noire. Le reste du temps, le robot de tonte est garé dans la station de charge.

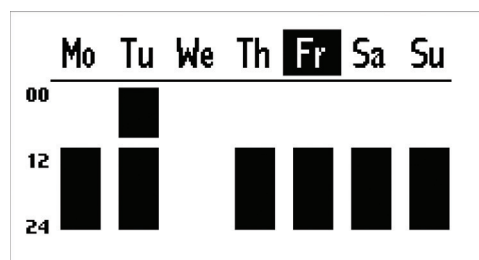

3012-1356

Modifier le jour

Pour modifier les réglages de la minuterie, commencez par sélectionner le jour à modifier dans l'écran *Aperçu* en utilisant la flèche vers la gauche ou la flèche vers la droite avant d'appuyer sur **OK**.

Vous pouvez saisir jusqu'à deux intervalles de temps par jour. Pour saisir un intervalle pour la Période 1, assurez-vous d'abord que la case en regard de Période 1 est cochée. Pour cocher/décocher la case, sélectionnez-la et appuyez sur **OK**. Entrez les heures voulues à l'aide du pavé numérique.

Si vous souhaitez deux intervalles, cochez d'abord la case en regard de Période 2, puis saisissez les heures comme décrit ci-dessus. Deux intervalles peuvent être utiles pour libérer la pelouse pour d'autres activités à certaines heures, par exemple en entrant Période 1 : 00h00-15h00 et Période 2 : 21h00-24h00. La tondeuse reste alors garée dans la station de charge entre 15h00 et 21h00.

Pour éviter la tonte pendant toute la journée, décochez les deux périodes.

Copier

Utilisez cette fonction pour copier les réglages du jour actuels vers les autres jours.

Utilisez les flèches haut et bas pour déplacer le curseur entre les jours. Les heures seront copiées vers les jours repérés par OK.

Réinitialiser

Cette fonction réinitialise la minuterie aux réglages d'usine, spécifiant que le robot de tonte peut fonctionner 24 heures sur 24, 7 jours sur 7.

Jour actuel

Cette fonction réinitialise le jour sélectionné dans le système d'onglets.

Le réglage d'usine spécifie que le robot de tonte peut fonctionner 24 heures sur 24.

Toute la semaine

Cette fonction réinitialise tous les jours de la semaine.

Le réglage d'usine spécifie que le robot de tonte peut fonctionner 24 heures sur 24, 7 jours sur 7.

MONDAY

Period 1 : 00:00 – 15:00

Period 2 : ---:---:---:---

Copy **Reset**

3012-1357

COPY MONDAY TO

All days **Thursday**

Monday **Friday**

Tuesday **Saturday**

Wednesday **Sunday**

3012-1358

RESET TIMERS

Current day

All week

3012-1359

6.4 Sécurité

Cette sélection permet de configurer les paramètres de sécurité et la connexion entre le robot de tonte et la station de charge.



Niveau de sécurité

Il existe trois niveaux de sécurité. Utilisez les flèches haut et bas pour sélectionner un niveau de sécurité.

Les niveaux de sécurité bas et moyen empêchent tout accès au robot de tonte sans code PIN. Le niveau haut comprend également un avertissement sonore si le bon code PIN n'est pas saisi après un laps de temps déterminé.

Pour désactiver le robot de tonte, appuyez sur le bouton d'arrêt et mettez l'interrupteur principal en position 0.

Fonction	Bas	Moyen	Haut
Activer code PIN	X	X	X
Demande de code PIN		X	X
Alarme			X

Activer code PIN

Cette fonction implique que pour pouvoir démarrer le robot de tonte après 30 jours d'inutilisation, il vous faudra d'abord saisir le bon code PIN. Au-delà des 30 jours, le robot de tonte continue de tondre normalement, mais le message *Entrer code PIN* s'affiche lors de l'ouverture du capot. Saisissez de nouveau votre code et appuyez sur **OK**.

Vous devez ensuite entrer le code PIN choisi chaque fois que vous mettez l'interrupteur principal en position 1.

Demande de code PIN

Cette fonction implique que le robot de tonte requiert un code PIN à chaque fois que le capot est ouvert. Vous devez saisir le bon code PIN pour utiliser le robot de tonte.

Si le code PIN saisi 5 fois de suite est erroné, le robot de tonte est verrouillé pour un moment. Le temps de verrouillage s'allonge à chaque nouvelle tentative incorrecte.

Alarme

Grâce à cette fonction, une alarme retentit si le code PIN n'est pas saisi dans les 10 secondes après avoir appuyé sur le bouton **STOP** ou après avoir soulevé le robot de tonte pour l'une ou l'autre raison. Un bip indique que le code PIN doit être saisi pour éviter de déclencher l'alarme. Il est possible d'éteindre l'alarme à tout moment en entrant le bon code PIN.

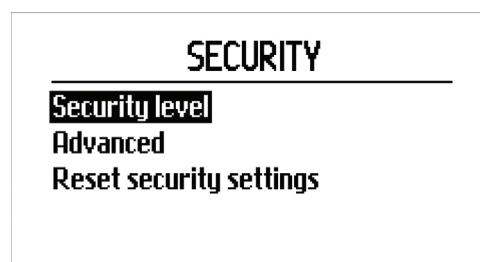
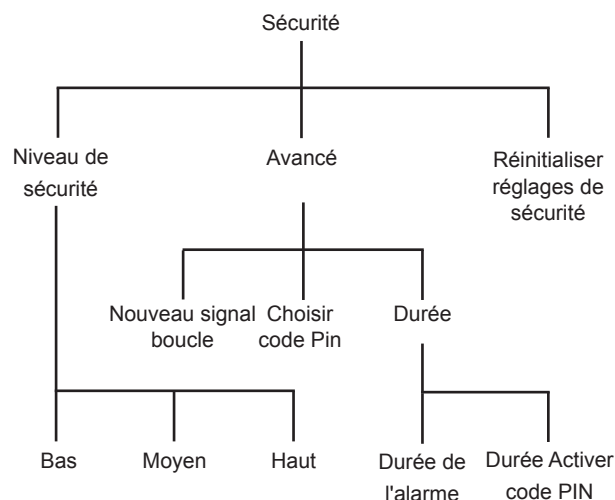

3012-1360

FONCTIONS DES MENUS

Avancé

Nouveau signal boucle

Le signal boucle est choisi de façon aléatoire pour créer un lien unique entre le robot de tonte concerné et la station de charge. Dans de rares cas, il peut être nécessaire de générer un nouveau signal, par exemple si deux installations voisines ont un signal très similaire.

1. Placez le robot de tonte dans la station de charge à laquelle il doit être connecté.
2. Sélectionnez *Nouveau signal boucle* dans le menu, puis appuyez sur OK.

Appuyez sur **OK** et attendez la confirmation que le **signal boucle a été généré**. Cela prend généralement 10 secondes environ.

Changer le code PIN

Saisissez le nouveau code PIN et appuyez sur **OK**. Confirmez en saisissant à nouveau le même code et en appuyant sur **OK**. Une fois le code PIN modifié, le message *PIN accepté* s'affiche brièvement à l'écran.

Notez le nouveau code PIN sur la ligne à cet effet de la fiche *Mémo* à la page page 2.

Durée

Durée de l'alarme

Lorsque la fonction *Alarme* est activée, il est également possible de sélectionner la durée du signal d'alarme. Vous pouvez choisir un chiffre entre 1 et 20 minutes.

Durée Activer Code PIN

Vous pouvez définir un code PIN pour décider du nombre de jours devant s'écouler avant que le code PIN ne doive être saisi avant utilisation. Il est possible de choisir entre 1 et 90 jours.

Réinitialiser réglages sécurité

Réinitialise uniquement les réglages de sécurité aux valeurs par défaut en sortie d'usine.

6.5 Messages



Des messages historiques et informatifs peuvent être lus via cette fonction. En ce qui concerne les messages d'erreur les plus courants, il existe des astuces et des conseils à suivre pour résoudre le problème.

Voir 9.1 Messages d'erreur à la page 73.

Messages d'erreur

Si le robot de tonte est perturbé de quelque manière que ce soit, p. ex. en se coinçant sous une branche tombée, un message s'affiche à l'écran pour indiquer le dysfonctionnement et l'heure à laquelle cela s'est produit.

Si le même message d'erreur revient plusieurs fois, cela peut indiquer qu'il faut ajuster l'installation ou le robot de tonte. Voir 9.1 Messages d'erreur à la page 73 pour plus d'informations sur les raisons possibles de chaque message.

Cette liste contient les 50 derniers messages d'erreur triés par date, le dernier incident apparaissant en haut de la liste.

La date et l'heure auxquelles sont apparus les messages d'erreur peuvent être affichées en sélectionnant un message d'erreur et en appuyant sur le bouton **OK**.

Des conseils et astuces vous indiquant comment résoudre l'erreur du message s'affichent également.

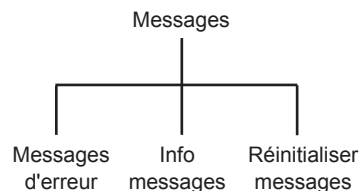

Info messages

Les messages indiqués à l'écran n'ayant pas été causés par une erreur sont enregistrés sous l'en-tête *Info messages*. Exemple de messages de ce type : *Pente trop raide* Voir 9.1 Messages d'erreur à la page 73 pour plus d'informations sur les raisons possibles de chaque message.

Cette liste contient les 50 derniers messages d'erreur triés par date, le dernier incident apparaissant en haut de la liste.

Réinitialiser messages

Pour effacer toutes les listes de messages, sélectionnez Réinitialiser et appuyez sur **OK**. Confirmez en appuyant à nouveau sur **OK**.

6.6 Minuterie adaptative (météo)

Non applicable au modèle Automower® 310.



Cette fonction permet au robot de tonte d'ajuster automatiquement ses temps de tonte en fonction de la vitesse de croissance de l'herbe. Lorsque la météo favorise la pousse de l'herbe, le robot de tonte tond plus souvent tandis que lorsque l'herbe pousse moins vite, le robot de tonte passe automatiquement moins de temps sur la pelouse.

Le robot de tonte ne fonctionnera néanmoins pas plus de temps que prévu par les réglages de la minuterie. Pour optimiser les performances de la minuterie adaptative, il est recommandé de désélectionner uniquement les heures auxquelles le robot de tonte ne doit pas fonctionner, lors du réglage de la minuterie. Les autres heures doivent rester disponibles pour la minuterie adaptative.

Lorsque la minuterie adaptative est activée, le robot de tonte a besoin de temps pour décider de l'heure de tonte optimale pour la zone de travail concernée. Cela peut donc prendre quelques jours avant que le résultat de tonte soit optimal.

Quand la minuterie adaptative est activée, il est très important de vérifier régulièrement que le disque de coupe est propre et que les lames sont en bon état. L'herbe enroulée autour de l'arbre du disque de coupe ou une lame émoussée peut affecter le fonctionnement de la minuterie adaptative.

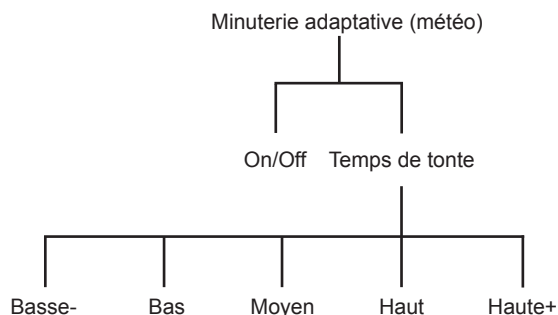

Minuterie adaptative (météo)

Pour activer la minuterie adaptative (météo) : placez le curseur sur *On* et appuyez sur **OK**.

Temps de tonte

Si le résultat de tonte n'est pas optimal en utilisant la minuterie adaptative, les réglages de Temps de tonte peuvent nécessiter un ajustement.

Pour ajuster le temps de tonte : placez le curseur sur Temps de tonte et utilisez les flèches droite et gauche pour augmenter ou diminuer le temps de tonte selon trois intervalles prédéfinis.

Plus le temps de tonte choisi est long, plus le robot de tonte sera autorisé à tondre.

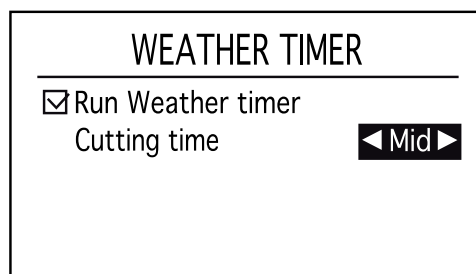

3012-1259



6.7 Installation

Cette fonction de menu sert à diriger le robot de tonte vers des parties éloignées d'une zone de travail et à contrôler la manière dont le robot de tonte cherche la station de charge. Pour la plupart des zones de travail, il n'est pas nécessaire de modifier les réglages d'usine, autrement dit de permettre le robot de tonte de combiner lui-même les diverses méthodes de recherche et les réglages sous-jacents.

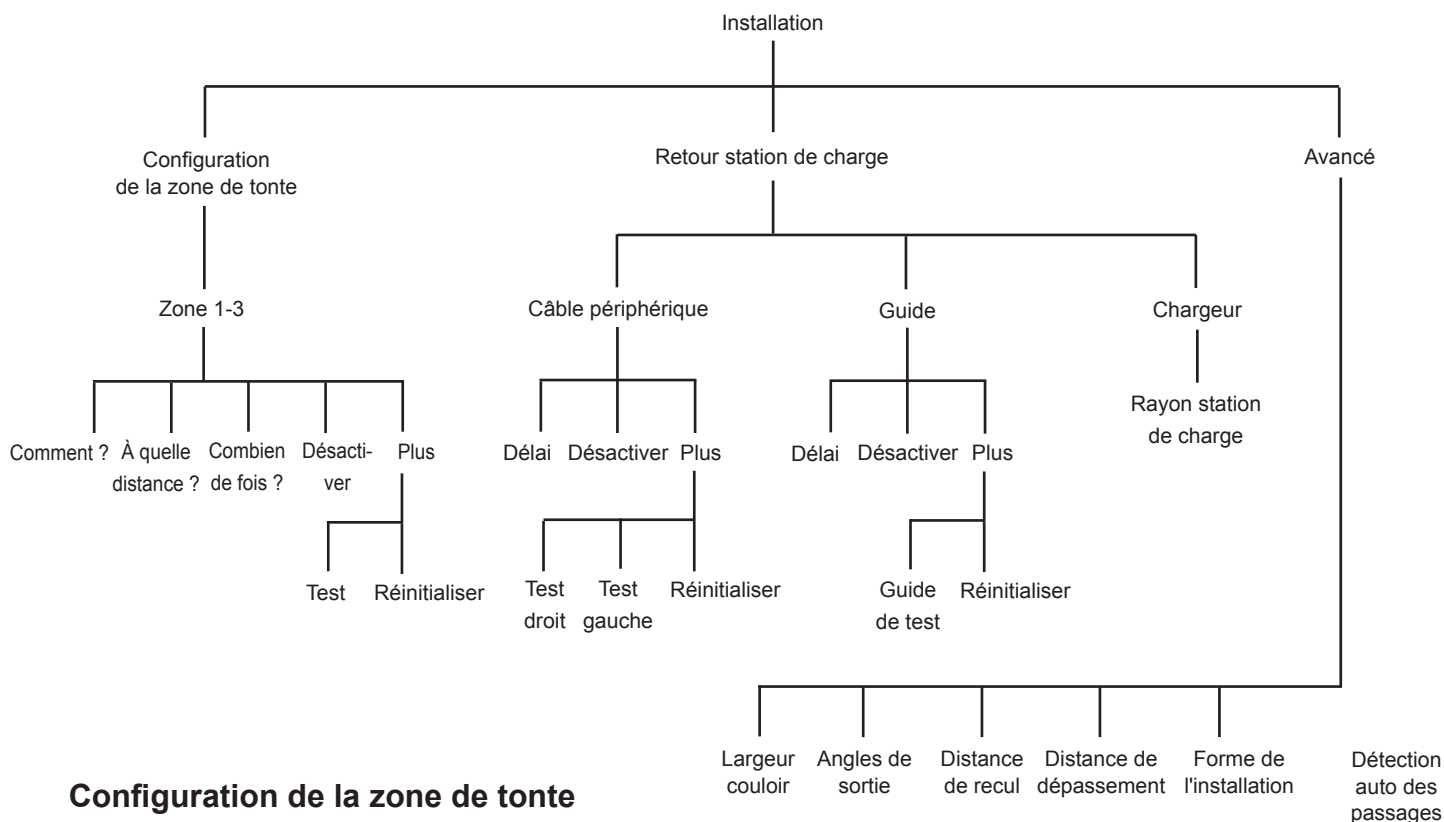

Configuration de la zone de tonte

Cette fonction de menu sert à diriger le robot de tonte vers des parties éloignées d'une zone de travail. Très importante, elle permet de maintenir un résultat de tonte uniforme sur toute la zone de travail. Par exemple, dans les jardins très complexes où plusieurs zones sont reliées par des passages étroits, le résultat de tonte peut être amélioré en procédant aux réglages manuels indiqués ci-dessous.

Les réglages d'usine du robot de tonte lui permettent de suivre le câble guide sur 300 mètres dans 20 % des fois où il quitte la station de charge.

Aperçu

Il est possible d'activer jusqu'à trois zones éloignées. Certaines sélections spécifiques sont nécessaires pour permettre au robot de tonte d'atteindre la zone éloignée.

Sélectionnez une zone en utilisant les flèches gauche et droite avant d'appuyer sur **OK** pour modifier les paramètres.

Zone X > Comment ?

Spécifiez Droite, Gauche ou Guide en fonction de la direction dans laquelle se situe la zone par rapport à la station de charge. La direction (droite ou gauche) est considérée lorsque l'on regarde la station de charge.

Utilisez les flèches droite et gauche pour naviguer entre les différentes options.

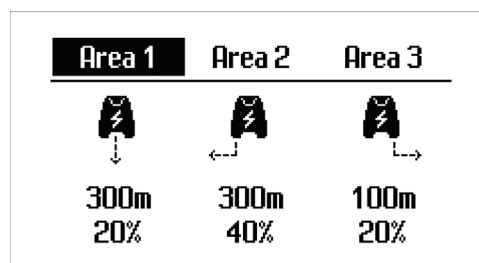

3012-1361

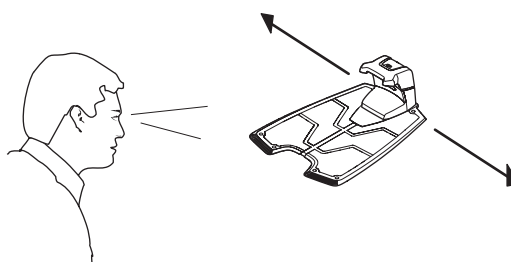

3012-1100

FONCTIONS DES MENUS

Zone X > A quelle distance?

Entrez la distance en mètres depuis la station de charge jusqu'à la zone éloignée où le robot de tonte commence à tondre, en suivant le câble électrique.

Utilisez le clavier numérique pour spécifier la distance en mètres.

Conseil : Utilisez la fonction *Test* pour déterminer la distance à laquelle se situe la zone éloignée. La distance (en mètres) s'affiche à l'écran lorsque vous appuyez sur **STOP**. Voir *Zone X > Plus > Test* à la page 51.

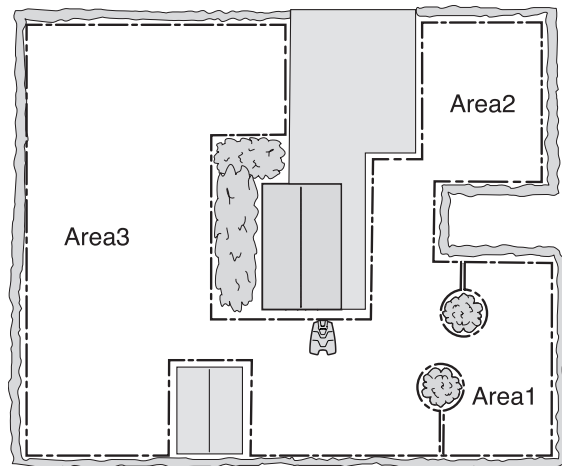

3012-1330

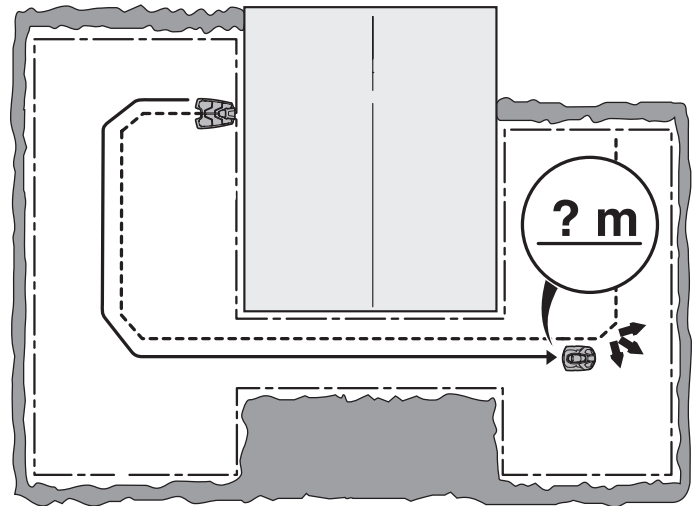

3012-1084

Zone X > Combien de fois?

La fréquence à laquelle le robot de tonte doit être dirigé vers la zone éloignée est sélectionnée sous forme de proportion du nombre total de fois où il quitte la station de charge. Dans tous les autres cas, le robot de tonte commence à tondre au niveau de la station de charge.

Sélectionnez le pourcentage correspondant à la taille de la zone éloignée par rapport à la zone de travail totale. Si la zone éloignée est par exemple égale à la moitié de la zone de travail totale, vous devez sélectionner 50 %. Un chiffre plus faible peut être spécifié si la zone éloignée est plus petite. Si plusieurs zones sont utilisées, tenez compte du fait que le chiffre total ne peut pas être supérieur à 100 %.

Comparez avec les exemples du chapitre 7 *Exemples de jardins* à la page 63.

Utilisez le clavier numérique pour spécifier la part de pourcentage.

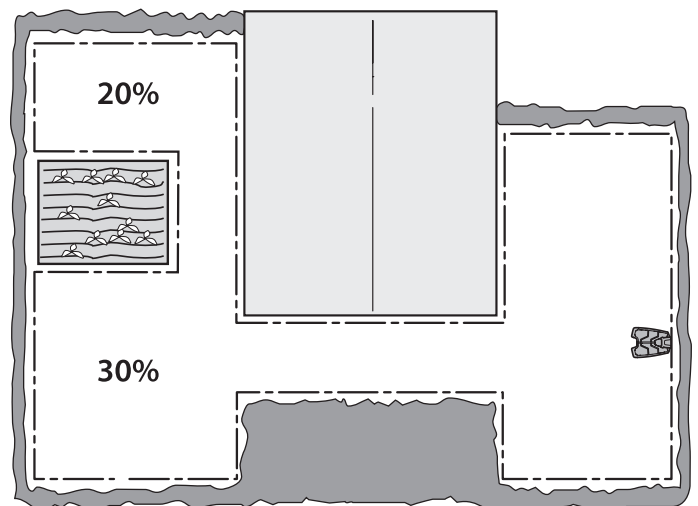

3012-1086

Zone X > Désactiver/Activer

Chaque zone peut être activée et désactivée sans avoir à entrer de nouveau les réglages. Sélectionnez Désactiver/Activer et appuyez sur **OK**.

FNCTIONS DES MENUS

Zone X > Plus > Test

Le test des réglages sélectionnés est une fonction évidemment nécessaire de l'installation.

Avec la fonction *Test*, le robot de tonte se déplace le plus loin possible de la boucle conformément à la largeur de couloir choisie.

Pour tester les réglages sélectionnés :

1. Placez le robot de tonte dans la station de charge.
2. Utilisez la flèche vers le bas et les flèches droite/gauche pour sélectionner la zone à tester dans l'écran Aperçu. Appuyez sur **OK**.
3. Sélectionnez Plus, puis appuyez sur **OK**.
4. Sélectionnez Test, puis appuyez sur **OK**.
5. Appuyez sur **START** et fermez le capot d'accès à l'écran.
6. Le robot de tonte quitte alors la station de charge et commence à suivre le câble spécifié jusqu'à la zone éloignée. Vérifiez si le robot de tonte peut suivre le câble tout au long de la distance requise.
7. Le test est validé lorsque le robot de tonte peut suivre le câble sélectionné jusqu'au point de départ requis sans rencontrer aucun problème.

Comment mesurer la distance jusqu'à une zone éloignée :

1. Placez le robot de tonte dans la station de charge.
2. Dans la fonction de menu *Zone X > À quelle distance ?*, saisissez une distance qui dépasse avec certitude le chiffre réel. La distance maximale pouvant être saisie est 500 mètres.
3. Sélectionnez *Zone X > Plus > Test* et appuyez sur **OK**.
4. Appuyez sur **START** et fermez le capot d'accès à l'écran.
5. Appuyez sur **STOP** dans la position requise. La distance est désormais indiquée à l'écran. Ce chiffre peut être désormais saisi dans *Zone X > À quelle distance ?*.

Réinitialiser

Cette fonction permet de réinitialiser un réglage au réglage d'usine. Pour réinitialiser un réglage de zone, sélectionnez *Zone X* en utilisant les flèches gauche et droite, puis appuyez sur **OK**. Sélectionnez *Plus*, appuyez sur **OK**. Sélectionnez *Réinitialiser*, puis appuyez sur **OK**.



3012-1362

FONCTIONS DES MENUS

Retour à la station de charge

Le robot de tonte peut être réglé de façon à chercher la station de charge de l'une des trois manières suivantes ou en combinant plusieurs d'entre elles : *Guide*, *Boucle périphérique* et *Station de charge*. Les réglages d'usine spécifient que ces trois options de recherche sont automatiquement combinées pour trouver la station de charge aussi rapidement que possible, mais en limitant le risque de formation de traînées.

Par exemple, dans les jardins très complexes où plusieurs zones sont reliées par des passages étroits, le temps nécessaire pour trouver la station de charge diminue en procédant aux réglages manuels indiqués ci-dessous.

Le robot de tonte démarre toujours la recherche de la station de charge en utilisant la méthode aléatoire.

Si le robot de tonte n'a pas encore trouvé la station de charge au bout d'un certain temps de recherche aléatoire, il se met à chercher les câbles guides, et après un temps supplémentaire, il cherche également le câble périphérique et suit l'un de ces câbles jusqu'à la station de charge. Ces périodes sont indiquées en minutes et sont appelées délais.

Exemple :

Délais de 3 minutes pour Guide et de 11 minutes pour la boucle périphérique. Le robot de tonte cherche donc de manière aléatoire pendant 3 minutes, puis se met à la recherche des câbles guides pendant 7 minutes. S'il n'a pas trouvé de câble guide au bout de cette période, il part à la recherche du câble périphérique.

Il est évidemment possible de spécifier le même délai pour le câble guide et le câble périphérique, par exemple 5 minutes. Dans ce cas, le robot de tonte cherche aléatoirement pendant 5 minutes et s'il n'a pas trouvé la station de charge, il continue à chercher en suivant soit les câbles guides, soit le câble périphérique, selon ce qu'il atteint en premier.

En général, un long délai diminue le risque de formation de traînées (le robot de tonte trouve plus souvent la station de charge grâce à la méthode aléatoire) mais rallonge le temps de recherche. Un délai court a l'effet contraire, autrement dit un temps de recherche court mais de plus grands risques de formation de traînées le long des câbles guides et/ou du câble périphérique.

Aperçu

Cette fonction résume les réglages sélectionnés pour chaque méthode de recherche. Pour modifier les réglages d'une méthode, sélectionnez la méthode en utilisant les flèches gauche et droite, puis appuyez sur **OK**.

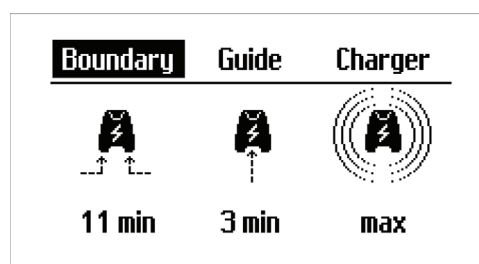

3012-1363

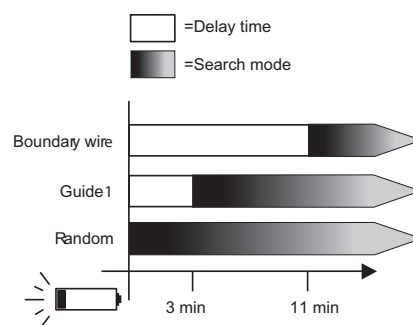

3012-1349

FONCTIONS DES MENUS

Câble périphérique

Utilisez le clavier numérique pour saisir le délai.

Ce délai est généralement plus long que celui de *Guide* car il est généralement préférable que le robot de tonte suive l'un des câbles guides pour retrouver la station de charge. Le délai est normalement spécifié entre 10 et 20 minutes, mais il peut être plus court si un câble guide n'est pas installé et s'il est peu probable que le robot de tonte trouve la station de charge de façon aléatoire.

Si le robot de tonte croise un câble guide lorsqu'il suit le câble périphérique, il va s'arrêter et rechercher le câble périphérique au lieu de démarrer et de suivre le câble guide jusque la station de charge.

Périphérique > Désactiver/Activer

Si l'installation ne permet pas de suivre le câble périphérique, décochez la case *Suivre câble périphérique*. Pour désactiver la méthode de suivi de câble périphérique, sélectionnez *Désactiver* et appuyez sur **OK**.

Guide

Utilisez le clavier numérique pour saisir le délai.

Le délai est normalement spécifié entre 0 et 10 minutes.

Guide > Désactiver/Activer

Normalement, il est inutile de désactiver la méthode Guide, même s'il n'y a aucun câble guide installé. Pour désactiver la méthode Guide, sélectionnez *Désactiver* et appuyez sur **OK**.

Rayon station de charge

Dans de rares cas, il existe diverses raisons de réduire la portée de la station de charge. Cela peut s'avérer nécessaire par exemple si la station de charge est située à proximité d'un buisson ou d'un mur empêchant le robot de tonte de s'arrimer à la station de charge malgré le contact établi avec les signaux de la station de charge. Dans ces cas, il est préférable de déplacer la station de charge, mais si cela est impossible, la portée de la station de charge peut être réduite.

The screenshot shows a menu titled "BOUNDARY". Below the title, there is a label "Delay:" followed by the value "11 min". At the bottom of the menu, there are two buttons: "Disable" and "More".

3012-1364

The screenshot shows a menu titled "GUIDE". Below the title, there is a label "Delay:" followed by the value "3 min". At the bottom of the menu, there are two buttons: "Disable" and "More".

3012-1365

The screenshot shows a menu titled "CHARGER". Below the title, there is a label "Charging station range" followed by a button labeled "max" with a right-pointing arrow.

3012-1366

FONCTIONS DES MENUS

INFORMATION IMPORTANTE

La portée de la station de charge ne doit être diminuée qu'exceptionnellement. Habituellement, il est préférable de déplacer la station de charge à un endroit plus approprié de la zone de travail.

Test des réglages

Le test des réglages sélectionnés est une fonction évidemment nécessaire de l'installation.

Pour tester les réglages sélectionnés :

1. Placez le robot de tonte à environ 3 mètres du câble à tester (câble périphérique ou câble guide), face au câble.
2. Utilisez la flèche droite/gauche pour sélectionner la méthode de test à partir de l'écran Aperçu.
3. Sélectionnez Plus, puis appuyez sur **OK**.
4. Sélectionnez Test du guide sous les réglages de Guide (ou Test à droite ou Test à gauche sous les réglages de câble périphérique), puis appuyez sur **OK**.
5. Appuyez sur **START** et fermez le capot d'accès à l'écran.

Vérifiez que le robot de tonte suit le câble guide sur tout le parcours vers la station de charge et qu'il s'y arrime. Le test est réussi uniquement si le robot de tonte parvient à suivre le câble guide sur toute la distance et s'arrime immédiatement. S'il ne parvient pas à s'arrimer à la première tentative, il réessaie automatiquement. L'installation n'est pas validée si deux tentatives ou plus sont nécessaires pour qu'il s'arrime à la station de charge.

Généralement, si le robot de tonte n'arrive pas à suivre le câble, c'est parce que des obstacles proches du câble n'ont pas été isolés ou que le câble guide n'a pas été posé dans un angle dans une pente raide. Vérifiez si la station de charge, le câble périphérique et le câble guide sont installés conformément aux instructions des sections 3.2, 3.4 et 3.6.

Si des réglages manuels ont été effectués, la largeur de couloir sélectionnée est peut-être erronée.

6. Le test est validé si le robot de tonte peut suivre le câble sélectionné jusqu'à la station de charge et s'y arrime immédiatement, sans aucun problème.

Avec la fonction *Test*, le robot de tonte se déplace le plus loin possible du câble conformément à la largeur de couloir choisie.

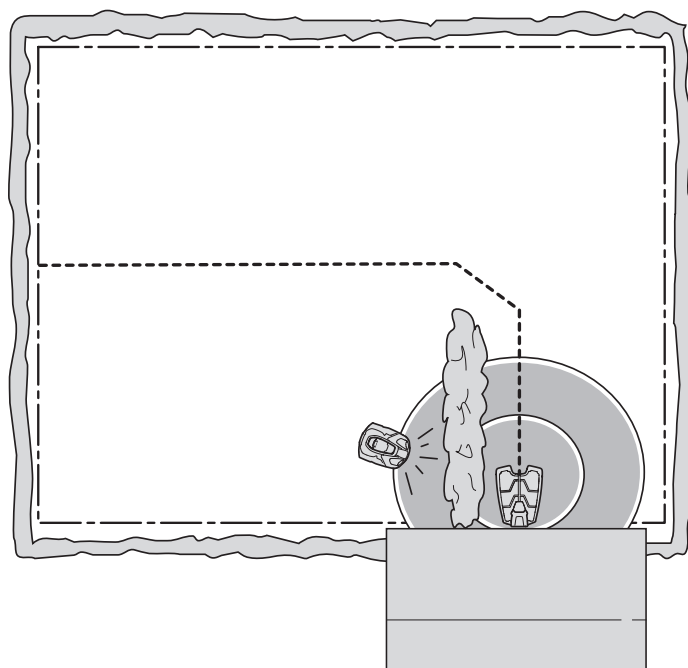

3012-1350

FONCTIONS DES MENUS

Réinitialiser

Les réglages spécifiques de chaque méthode peuvent être réinitialisés aux paramètres d'usine. Pour la réinitialisation, sélectionnez la méthode en utilisant les flèches gauche et droite puis **OK**. Sélectionnez Plus, puis Réinitialiser, puis appuyez sur **OK**.

Avancé

L'en-tête *Avancé* donne accès à des réglages supplémentaires concernant le comportement du robot de tonte. Les réglages présentés dans ce menu ne sont nécessaires que si un contrôle accru du robot est requis, p. ex. dans les jardins très complexes. Les réglages d'usine conviennent à la plupart des zones de travail.

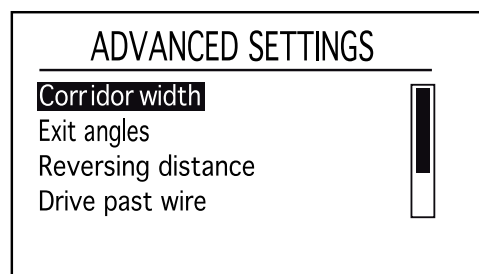

3012-1249

Largeur de couloir

La largeur guide est la mesure de la distance à partir du câble guide/périphérique que le robot de tonte peut parcourir lorsqu'il le suit vers et depuis la station de charge. La zone à côté du câble empruntée par le robot de tonte s'appelle Couloir.

L'utilisation de diverses distances permet de réduire le risque de formation de traînées. Pour réduire l'apparition de traînées, il est recommandé de choisir la plus grande largeur de couloir permise par la taille de la zone de travail.

Le robot de tonte ajuste lui-même la largeur de couloir en fonction de la taille de la zone de travail lorsqu'il suit le câble guide. Le mécanisme automatique intégré permet au robot de tonte de varier la distance le séparant du câble selon l'endroit où il se trouve dans la zone de travail. Par exemple, il diminue automatiquement la largeur du couloir dans les passages étroits.

Les réglages d'usine peuvent servir pour de nombreuses zones de travail, p. ex. le robot de tonte peut utiliser lui-même les fonctions intégrées pour fonctionner dans le couloir le plus large possible. Par exemple, dans les jardins plus complexes où le câble guide est placé à proximité d'obstacles ne pouvant pas être isolés à l'aide du câble périphérique, la sécurité fonctionnelle peut être améliorée en procédant aux réglages manuels indiqués ci-dessous.

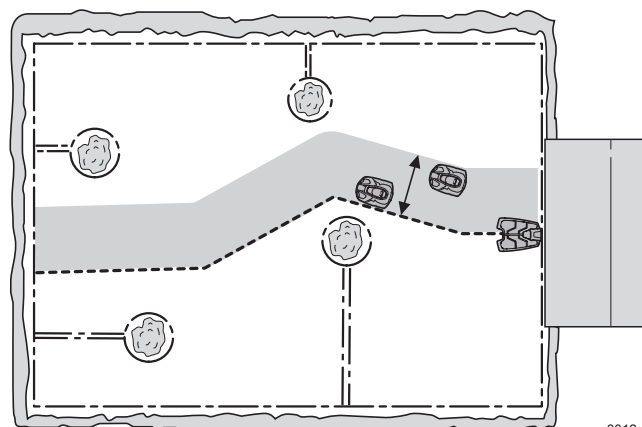

3012-1076

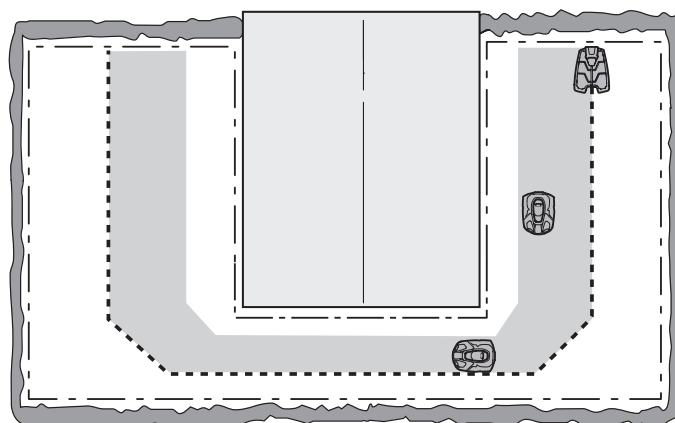

3012-1216

Largeur de couloir > Périphérique

La largeur de couloir est définie par intervalles de 1 à 9. Le premier chiffre de l'intervalle indique la distance la plus courte jusqu'au câble périphérique et le deuxième la distance la plus longue.

La distance séparant le robot de tonte du câble périphérique dépend de l'agencement de la zone de travail. Utilisez la fonction *Test* dans *Installation > Configuration de la zone de tonte > Zone X > Plus > Test* pour tester les différentes valeurs.

Utilisez le clavier numérique pour spécifier l'intervalle souhaité.

Le réglage d'usine est 3-6.

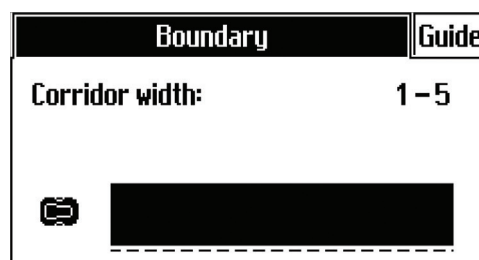

3012-1367

FONCTIONS DES MENUS

Largeur de couloir > Guide

La fonction Détection auto des passages règle automatiquement la largeur de couloir guide. Si la fonction Détection auto des passages est désactivée, il convient de saisir des réglages manuels. La hauteur de couloir peut être réglée entre 0 et 9.

Si la valeur spécifiée est 0, le robot de tonte est à cheval sur le câble guide, autrement dit, il circule juste au-dessus du câble guide.

Utilisez les touches fléchées pour spécifier la valeur souhaitée.

Le réglage d'usine est 9.

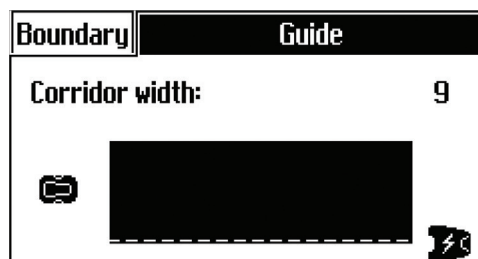

3012-1368

Angles de sortie

Normalement, le robot de tonte quitte la station de charge dans une direction comprise dans un secteur allant de 90° à 270°. En modifiant les angles de sortie, le robot de tonte peut atteindre plus facilement la zone de travail la plus étendue si la station de charge est placée dans un passage.

Angles de sortie > Secteurs

Le robot de tonte peut être défini pour un ou deux secteurs de sortie. Si la station de charge est située dans un passage, deux angles de sortie, par exemple 70°-110° et 250°-290°, peuvent être utilisés.

Lorsque deux angles de sortie sont utilisés, il faut aussi spécifier la fréquence à laquelle le robot de tonte doit quitter la station de charge dans le secteur 1. Pour cela, utilisez la fonction *Proportion* en indiquant un pourcentage.

Par exemple, un pourcentage de 75 % signifie que le robot de tonte quitte la station de charge par le *Secteur 1* dans 75 % des cas et par le *Secteur 2* dans 25 % des cas.

Utilisez le clavier numérique pour spécifier les angles requis en degrés pour les secteurs et la proportion en pourcentage.



3012-1369

Distance de recul

Cette fonction vous permet de contrôler la distance que le robot de tonte doit parcourir en quittant la station de charge avant de commencer à tondre. Elle s'avère pratique par exemple si la station de charge est située sous une véranda ou dans un autre espace limité.

Utilisez le clavier numérique pour spécifier la distance de retournement requise en centimètres. Le réglage d'usine est 60 cm.

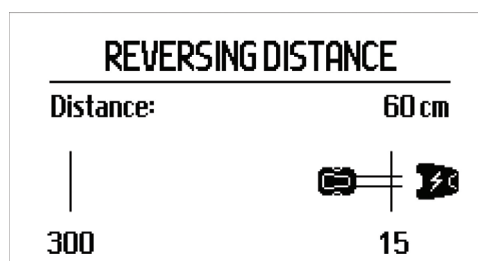

3012-1370

FONCTIONS DES MENUS

Dist. dépassement

L'avant du robot de tonte passe toujours le câble périphérique à une distance spécifique avant que le robot ne tourne. La distance est par défaut de 32 cm mais elle peut être modifiée si nécessaire. Vous pouvez choisir un chiffre entre 25 et 50.

Notez que la distance donnée est uniquement une valeur approximative et est fournie à titre indicatif. En réalité, la distance réelle à laquelle le robot de tonte passe le câble périphérique peut varier.

Indiquez le nombre de centimètres que vous souhaitez pour le câble périphérique et appuyez sur **OK**.

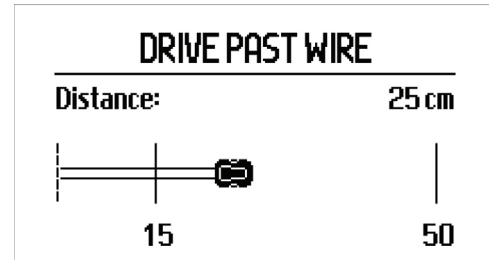

3012-1371

Forme de l'installation

Le robot de tonte peut être réglé pour l'une des trois formes de jardin suivantes : *Ouverte*, *Normale* et *Complexe*.

Ce réglage a un effet sur la façon dont le robot de tonte couvre une zone de travail lorsqu'il tond.

- *Ouverte*
Convient à une zone de travail composée d'une grande pelouse ouverte présentant peu d'obstacles et aucun passage ou lorsque le résultat de tonte n'est pas uniforme dans les pentes raides.
- *Normale*
Convient à la plupart des zones de travail. Destiné aux zones de travail présentant un nombre moyen d'obstacles et/ou de passages.
- *Complexe*
Convient aux zones de travail présentant de nombreux obstacles et/ou passages.

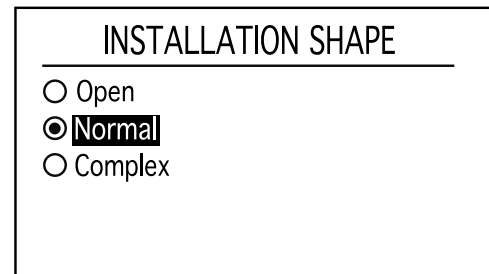

3012-1255

Détection auto des passages

Détection auto des passages signifie que le robot règle lui-même la distance (largeur de couloir) le séparant des câbles guides. Si l'option *Détection auto des passages* est désactivée, les paramètres de largeur de couloir doivent être réglés manuellement pour que le robot de tonte puisse circuler dans tous les passages du jardin.

L'option *Détection auto des passages* est activée par défaut (réglage d'usine).



3012-1372

6.8 Mode

Cette fonction désactive automatiquement les signaux dans le câble périphérique, les câbles guides et la station de charge lorsque le robot de tonte ne tond pas, p. ex. lorsque le robot de tonte est en charge ou n'est pas autorisé à tondre du fait des réglages de la minuterie (uniquement pour Automower® 315).

Le mode ECO convient lorsque d'autres équipements sans fil non compatibles avec le robot de tonte sont présents, p. ex. certains appareillages auditifs ou portes de garage.

Quand les signaux sont désactivés par le mode ECO, le voyant de la station de charge clignote en vert. Quand le voyant clignote en vert, le robot de tonte ne peut être démarré que dans la station de charge et pas depuis la zone de travail.

En mode ECO, il est très important de toujours appuyer sur le bouton **STOP** avant de retirer le robot de tonte de la station de charge. Il n'est sinon pas possible de démarrer le robot de tonte. Si le robot a été retiré par erreur sans appui préalable sur le bouton **STOP**, il faut le replacer dans la station de charge et appuyer sur le bouton **STOP**. Ce n'est qu'à ce moment que le robot de tonte peut être démarré depuis la zone de travail.

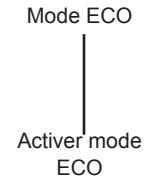

INFORMATION IMPORTANTE

Appuyez toujours sur le bouton STOP avant de retirer le robot de tonte de la station de charge. En mode ECO, le robot de tonte ne peut sinon pas être démarré dans la zone de travail.

SETTINGS

Profiles

Spiral cutting

Time & date

Language



3012-1374

Sélectionnez Activer le mode ECO et appuyez sur **OK** pour activer mode ECO.

FONCTIONS DES MENUS

6.9 Réglages

Cette sélection vous permet de modifier les réglages généraux du robot de tonte.

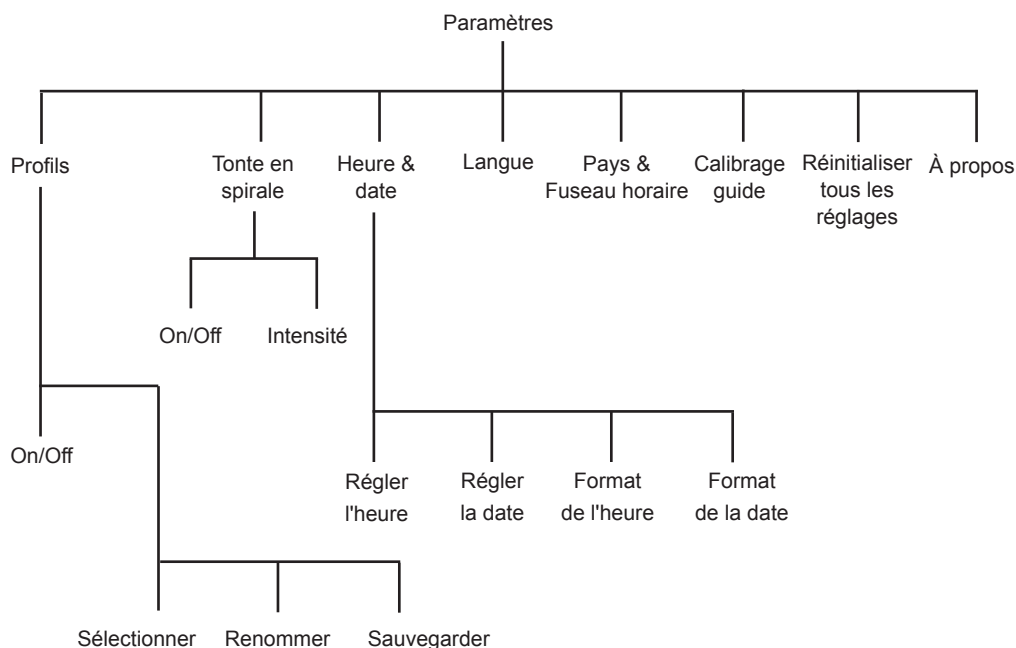

Profils

Non applicable pour le modèle Automower® 310.

La fonction *Profils* permet de mémoriser différents réglages. Les réglages peuvent donc être facilement mémorisés et réutilisés si le robot de tonte tond plusieurs jardins, par exemple. Maximum trois profils différents peuvent être mémorisés.

Mémorisation des réglages dans un profil

- Commencez par paramétrer les réglages sur le robot qui seront mémorisés dans le profil.
- Cochez la case *Utiliser profils* et appuyez sur **OK**.
- Sélectionnez le profil à mémoriser en déplaçant le curseur à l'aide des flèches vers le haut et vers le bas.
- Appuyez sur **OK**.
- Cochez la case *Sauvegarder*, appuyez sur **OK**, puis sur la flèche gauche et enfin sur **OK**. Tous les réglages sont alors mémorisés dans le profil sélectionné.
- Si des réglages non mémorisés dans le profil sont ajoutés, le symbole * s'affiche à côté du nom du profil.

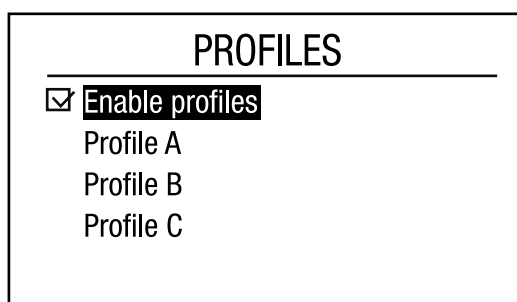

3012-572

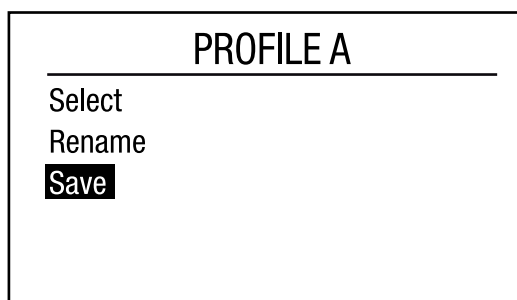

3012-574

FONCTIONS DES MENUS

Modification du nom d'un profil

Le nom des profils peut être modifié pour vous permettre de retenir plus facilement quels réglages sont mémorisés dans chaque profil.

- Sélectionnez le nom du Profil à modifier.
- Appuyez sur **OK**.
- Sélectionnez *Renommer* et appuyez sur **OK**.
- Déplacez le curseur à l'aide des touches fléchées. Appuyez sur **OK** pour sélectionner une lettre. Appuyez sur **BACK** pour enregistrer le nouveau nom.
- Le nom des profils est indiqué dans le menu *Réglages - Profils*. Le nom du profil sélectionné est également indiqué sur la page d'accueil.

Name: NEW

A B C D E F G H I J K L M N O
P Q R S T U V W X Y Z 0 1 2 3
4 5 6 7 8 9 À Á Â Ã Ä Å Æ Ç Ć Ď
È É Ê Ë Ì Í Î Ñ Ò Ó Ô Õ Ø
Ř Š Œ Ť Û Ü Û Ü Ý Ž - . _ ■

3012-575

Utilisation d'un Profil

Pour activer et utiliser un profil et donc les réglages mémorisés, effectuez les étapes suivantes :

- Sélectionnez le profil à activer.
- Appuyez sur **OK**.
- Choisissez *Sélectionner* et appuyez sur **OK**.

Le robot de tonte utilisera désormais les réglages mémorisés dans le profil.

PROFILE A

Select
Rename
Save

3012-576

Un Automower® pour plusieurs jardins

La connexion unique entre le robot et la station de charge est mémorisée dans les profils. Ce réglage permet de connecter jusqu'à trois stations de charge au même robot de tonte.

Pour connecter une nouvelle station de charge au robot de tonte :

- Commencez par enregistrer un profil pour une utilisation avec la station de charge d'origine.
- Puis réglez le robot avec la nouvelle station de charge qui sera connectée à ce dernier.
- Sélectionnez *Nouveau signal boucle*, Voir 6.4 *Sécurité à la page 45*.
- Enregistrez un profil pour la nouvelle station de charge.

Pour utiliser le robot de tonte avec la station de charge d'origine, sélectionnez désormais le premier profil. Pour utiliser le robot de tonte avec la nouvelle station de charge, sélectionnez ce profil.

FONCTIONS DES MENUS

Tonte en spirale

Lorsque le robot de tonte atteint une zone où il détecte une herbe plus haute que la moyenne, il peut modifier sa trajectoire. Il suit alors une spirale afin de tondre plus rapidement la zone où l'herbe est plus haute.

Tonte en spirale

Pour activer la coupe en spirale, utilisez la flèche vers le haut pour sélectionner **ON**.

Intensité

Le degré de sensibilité peut être ajusté afin de définir la hauteur que doit atteindre l'herbe pour déclencher la coupe en spirale. Une sensibilité basse signifie que la coupe en spirale est déclenchée moins souvent. Une sensibilité haute signifie que la coupe en spirale est déclenchée plus fréquemment.

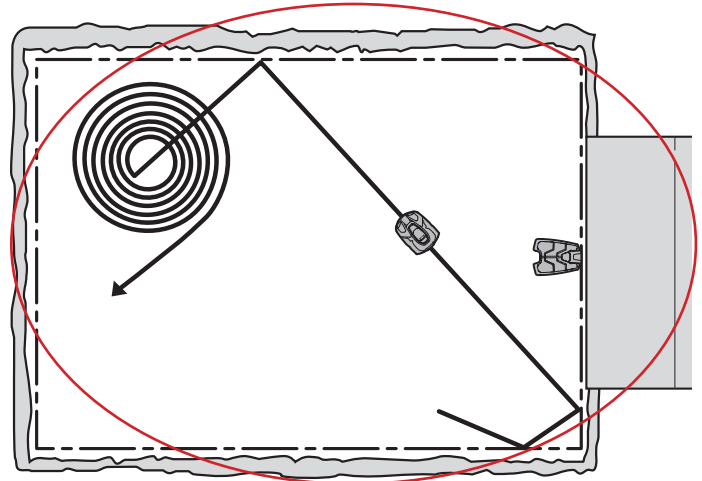

3012-1384

Heure & date

Cette fonction vous permet de régler l'heure actuelle et le format d'heure requis dans le robot de tonte.

Heure

Saisissez l'heure correcte et appuyez sur **OK** pour quitter.

Format de l'heure

Déplacez le curseur jusqu'au format d'heure requis. 12h/24h
Quittez en appuyant sur **OK**.

Date

Saisissez la date du jour et appuyez sur **OK** pour quitter.

Format de la date

Placez le curseur sur le format de date requis :

AAAA-MM-JJ (année-mois-jour)

MM-JJ-AAAA (mois-jour-année)

JJ-MM-AAAA (jour-mois-année)

Appuyez sur **OK** pour quitter.

Langue

Réglez la langue utilisée dans les menus à l'aide de cette fonction.

Placez le curseur sur la langue requise, puis appuyez sur **OK**.

Pays et fuseau horaire

Cette fonction vous permet de sélectionner le pays dans lequel votre robot de tonte est utilisé. Ce réglage affecte également l'ajustement du fuseau horaire.

Placez le curseur sur le pays requis, puis appuyez sur **OK**.

FONCTIONS DES MENUS

Calibrage guide

Le câble guide peut nécessiter d'être calibré dans de rares cas. Cela ne doit être fait que si le robot de tonte en fait lui-même la demande ou si votre revendeur le recommande.

1. Placez le robot de tonte dans la station de charge.
2. Sélectionnez *Calibrage guide* et appuyez sur **OK**.
3. Le robot de tonte quitte la station de charge et exécute un calibrage sur le câble guide, à la fin duquel il démarre la tonte.

A propos

Le menu À propos fournit des informations concernant les différentes versions de logiciel, le modèle et le numéro de série de la tondeuse.

6.10 Accessoires

Ce menu est utilisé pour les réglages relatifs aux accessoires montés sur le robot. Contactez votre revendeur local pour plus d'informations sur les accessoires disponibles.

Accessoires

Abri Robot



Abri Robot

Cette fonction permet d'effectuer les réglages de l'abri robot.

Éviter les collisions avec l'abri

Si cette option est sélectionnée, l'usure du robot et de l'abri est réduite, mais il se peut que davantage d'herbe située autour de la station de charge ne soit pas coupée.

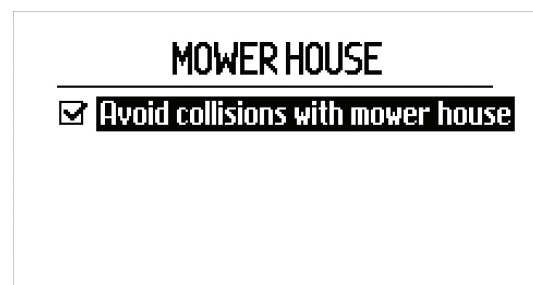

3012-1373

7 Exemples de jardins

- Suggestions d'installation et réglages

Le fait d'adapter les réglages du robot de tonte et les positions du câble guide à la forme du jardin permet au robot de tonte d'atteindre plus souvent toutes les parties du jardin et d'obtenir ainsi un résultat de tonte parfait.

Chaque jardin requiert des réglages différents. Les pages suivantes présentent brièvement quelques exemples de jardins, avec des suggestions d'installation et de réglages.

Pour plus d'informations sur les différents paramètres, voir *6 Fonctions des menus à la page 41*

Vous trouverez une aide plus approfondie pour l'installation sur www.automower.com.

INFORMATION IMPORTANTE

Le réglage par défaut du robot de tonte a été sélectionné pour fonctionner dans le plus grand nombre de jardins possible. Les réglages ne doivent être ajustés qu'en cas de conditions d'installation spéciales.

EXEMPLES DE JARDINS

Suggestions d'installation et réglages	
Surface	150 m ² . Zone ouverte et plane.
Minuterie	08h00-14h00 Lundi, mercredi, vendredi
Configuration de la zone de tonte	Réglage d'usine
Retour station de charge	Réglage d'usine
Remarques	La minuterie peut servir à éviter que l'herbe ne semble piétinée car la zone est significativement inférieure à la capacité maximale du robot de tonte. La zone étant ouverte et simple, il n'est pas nécessaire d'installer un câble guide.
Surface	500 m ² . Plusieurs îlots et inclinaison de 35 %.
Minuterie	08h00-18h00 Lundi, mardi, mercredi, jeudi, vendredi, samedi
Configuration de la zone de tonte	Réglage d'usine
Retour station de charge	Réglage d'usine
Remarques	Posez le câble guide en formant un angle au-dessus de la pente raide.

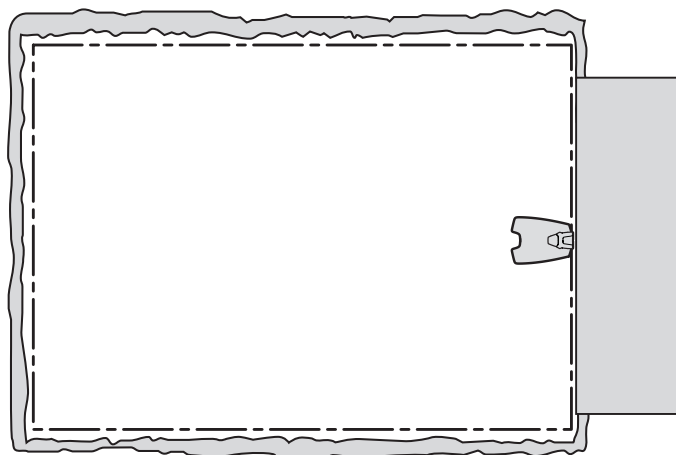

3012-1331

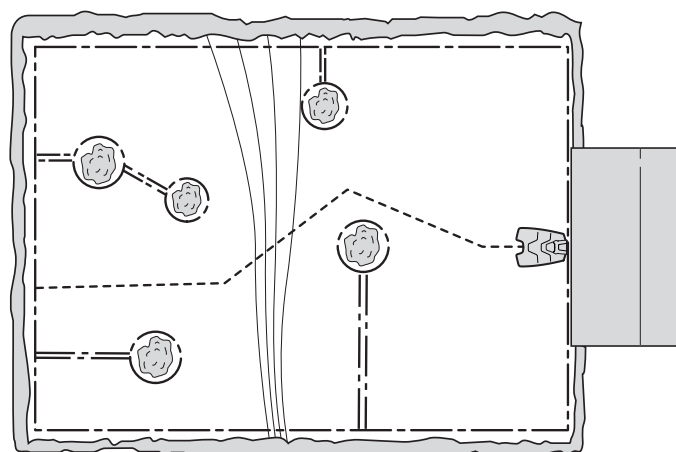

3012-1332

EXEMPLES DE JARDINS

Surface	800 m ² . Jardin en L avec station de charge installée dans une zone étroite. Comporte quelques îlots.
Minuterie	08h00-23h00 Lundi, mardi, mercredi, jeudi, vendredi, samedi
Configuration de la zone de tonte	Guide <i>Proportion</i> 60 %
Retour station de charge	Réglage d'usine
Remarques	La <i>Proportion</i> du Guide doit être spécifiée comme valeur correspondant à la partie la plus large de la zone de travail étant donné que la majeure partie de la zone de travail est facile d'accès pour le robot de tonte en suivant le câble guide depuis la station de charge.
Surface	1 000 m ² . Jardin en U avec un passage étroit.
Minuterie	01h00 - 17h00 Lundi à samedi
Configuration de la zone de tonte	Guide <i>Proportion</i> 40 %
Retour station de charge	Réglage d'usine
Remarques	Le câble guide doit être placé le long du passage étroit pour s'assurer que le robot de tonte peut facilement localiser le côté gauche de la zone de travail. Une <i>Proportion</i> de 40 % est sélectionnée si la zone placée à gauche correspond à presque la moitié de la zone totale.

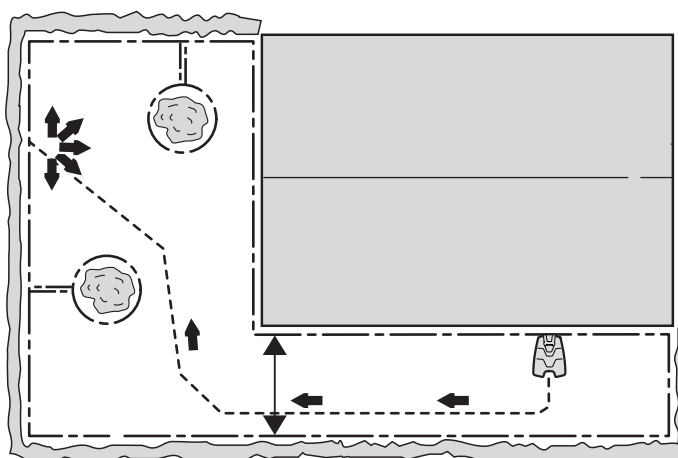

3012-1333

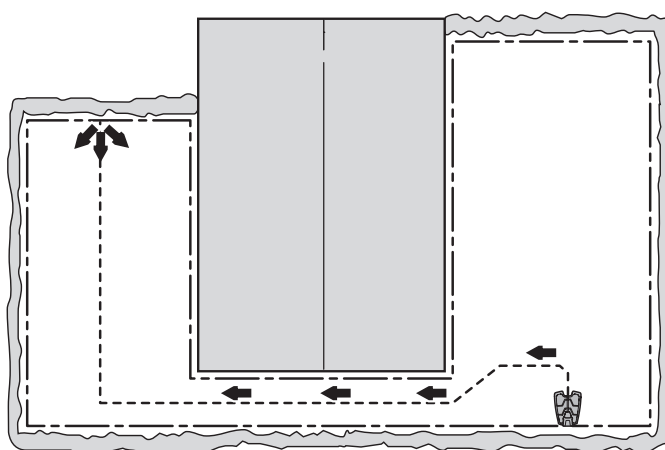

3012-1213

EXEMPLES DE JARDINS

Surface	800 m ² . Zone de travail asymétrique avec un passage étroit et plusieurs îlots.
Minuterie	08h00-23h00 Lundi, mardi, mercredi, jeudi, vendredi, samedi
Configuration de la zone de tonte	Guide <i>Proportion 30 %</i>
Retour station de charge	Réglage d'usine
Remarques	Le câble guide doit être placé le long du passage étroit pour s'assurer que le robot de tonte peut facilement localiser la station de charge depuis le côté droit de la zone de tonte. Le côté droit ne constituant qu'une petite partie de la zone de travail, les réglages d'usine de <i>Configuration de la zone de tonte</i> peuvent être utilisés.
Surface	800 m ² . Trois zones reliées par deux passages étroits.
Minuterie	08h00-23h00 Lundi, mardi, mercredi, jeudi, vendredi, samedi
Configuration de la zone de tonte	<i>Zone 1 Guide Proportion 25 %</i> <i>Zone 2 Guide Proportion 25 %</i>
Retour station de charge	Réglage d'usine
Remarques	Comme la zone de travail se compose de plusieurs zones reliées par des passages étroits, la fonction <i>Configuration de la zone de tonte</i> doit être utilisée pour créer plusieurs zones et obtenir un résultat de tonte régulier sur l'ensemble de la zone de travail.

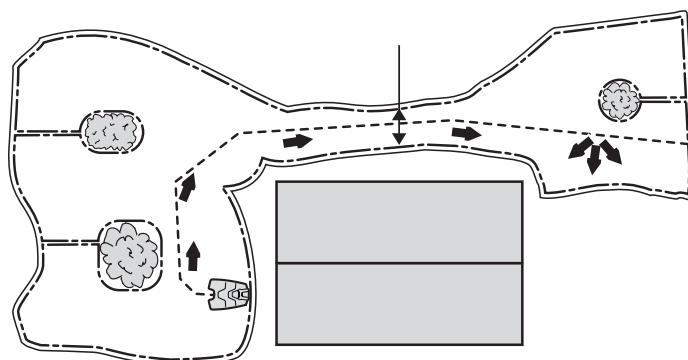

3012-1334

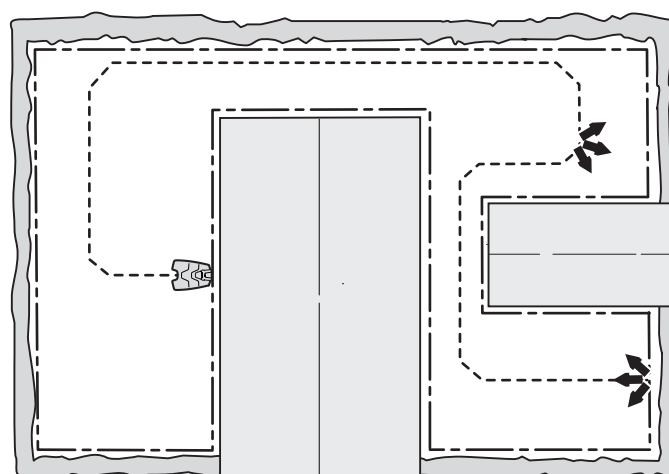

3012-1335

EXEMPLES DE JARDINS

Surface	500 m ² + 100 m ² dans une zone secondaire.
Minuterie	Zone principale : 08h00-20h00 Lundi, mardi, jeudi, vendredi, samedi
Configuration de la zone de tonte	Réglage d'usine
Retour station de charge	Réglage d'usine
Remarques	La zone secondaire est tondue à l'aide du mode <i>Zone secondaire</i> les mercredis et les dimanches. La zone étant ouverte et simple, il n'est pas nécessaire d'installer un câble guide.

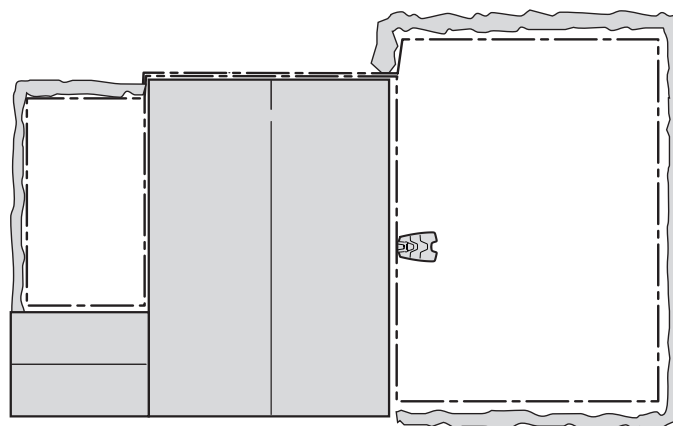

3012-1336

8 Maintenance générale

Pour une meilleure fiabilité de fonctionnement et une plus grande longévité, inspectez et nettoyez régulièrement le robot de tonte et remplacez les pièces usées, si nécessaire. Voir 8.4 *Nettoyage à la page 70* pour plus d'informations sur le nettoyage.

Au moment de la première utilisation du robot de tonte, il convient d'inspecter le disque de coupe et les lames une fois par semaine. Si l'usure au cours de cette période a été faible, l'intervalle d'inspection peut être augmenté.

Il est important que le disque de coupe tourne facilement. Les bords des lames doivent être intacts. La durée de vie des lames est très variable et dépend notamment des facteurs suivants :

- Temps de fonctionnement et taille de la zone de travail
- Type d'herbe
- Type de sol
- Présence d'objets tels que cônes, fruits tombés, jouets, outils, pierres, racines ou autres

En principe, l'autonomie est de 2 à 6 semaines si le robot de tonte est utilisé à la capacité de surface maximale et plus pour les petites surfaces. Voir 8.7 *Lames à la page 72* pour savoir comment remplacer les lames.

INFORMATION IMPORTANTE

L'utilisation de lames émoussées donne une tonte moins efficace. La coupe de l'herbe n'est pas nette et il faut fournir plus d'énergie ; le robot de tonte ne peut ainsi pas tondre une surface aussi grande.

8.1 Remisage hivernal

Le robot de tonte

Nettoyez soigneusement le robot de tonte avant de la remettre pour la période hivernale. Voir 8.4 *Nettoyage à la page 70*.

Pour garantir la fonctionnalité et la durée de vie de la batterie, il est très important de charger complètement le robot de tonte avant de le remettre pendant l'hiver. Placez le robot de tonte dans la station de charge en laissant le capot ouvert, jusqu'à ce que l'icône de batterie sur l'écran indique que la batterie est complètement chargée. Mettez ensuite l'interrupteur principal en position 0.

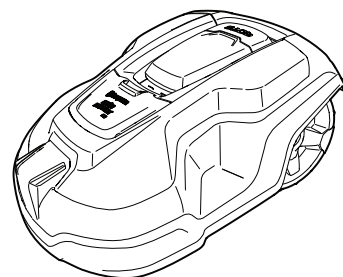

INFORMATION IMPORTANTE

La batterie doit être chargée complètement avant le remisage hivernal. Si la batterie n'est pas complètement chargée, cela pourrait l'endommager ou la rendre inutilisable.

Vérifiez l'état des consommables, comme les lames et les roulements des roues avant. Remplacez-les si nécessaire pour garantir le bon état du robot de tonte avant la saison suivante.

Stockez le robot de tonte dans un endroit sec, à l'abri du gel. Un support mural spécialement conçu pour les robots de tonte et les stations de charge Automower® est disponible. Le support mural est l'outil idéal pour l'entreposage hivernal. Contactez votre revendeur pour de plus amples informations.

La station de charge

Rangez la station de charge et le transformateur à l'intérieur. Le câble périphérique et le câble guide peuvent rester dans le sol. Protégez les extrémités des câbles de l'humidité en les connectant, par exemple, à un raccord d'origine ou en les mettant dans un contenant avec de la graisse.

S'il n'est pas possible de ranger la station de charge à l'intérieur, elle doit rester connectée au secteur, au câble périphérique et au câble guide tout l'hiver.

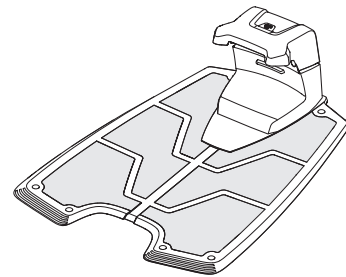

3012-1041

8.2 Entretien hivernal

Avant l'entreposage d'hiver, déposez votre robot de tonte chez un revendeur pour l'entretien. Un entretien hivernal régulier est une manière appropriée de maintenir le robot de tonte en bon état sur une longue durée et de créer les meilleures conditions pour la nouvelle saison en évitant tout problème.

L'entretien inclut habituellement les interventions suivantes :

- Nettoyage complet de la carrosserie, du châssis, du disque de coupe et des autres pièces mobiles.
- Test de fonctionnement de la tondeuse et de ses composants.
- Vérification et, si nécessaire, remplacement des pièces soumises à l'usure telles que les lames et les roulements.
- Test de la capacité de la batterie du robot ainsi qu'une recommandation de changement si nécessaire.

Si nécessaire, le revendeur peut également mettre à jour le logiciel de votre robot de tonte, avec de nouvelles fonctions le cas échéant.

MAINTENANCE GÉNÉRALE

8.3 Après le remisage hivernal

Inspectez le robot de tonte. Les plaques de contact ou les contacts de charge doivent être nettoyés avant utilisation. Si les bandes de contact ou les contacts de charge semblent brûlés ou recouverts, nettoyez-les avec une toile d'émeri fine. Vérifiez si la date et l'heure du robot sont correctes.

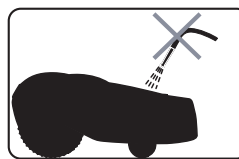

3012-271

8.4 Nettoyage

Il est important que le robot de tonte soit toujours propre. Un robot de tonte sur lequel a adhéré une grande quantité d'herbe aura plus de mal à monter des pentes, présentera des performances moindres et sera exposé à une usure et un endommagement supérieurs. Il est recommandé de le nettoyer à l'aide d'une brosse douce.

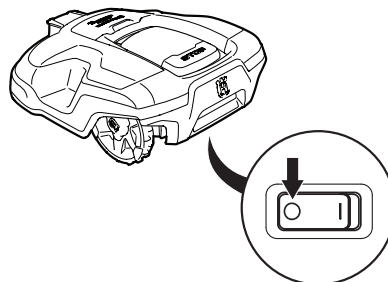

3012-1301



3012-272

INFORMATION IMPORTANTE

Ne nettoyez jamais le robot de tonte avec un nettoyeur à haute pression ni à l'eau courante. N'utilisez jamais de solvants pour le nettoyage.

Châssis et disque de coupe

1. Mettez l'interrupteur principal en position 0.
2. Portez des gants de protection.
3. Relevez le robot de tonte sur le côté.
4. Nettoyez le disque de coupe et le châssis à l'aide d'une brosse à vaisselle par exemple.

Vérifiez en même temps si le disque de protection tourne librement par rapport au disque de coupe.

La présence de longs brins d'herbe ou d'autres objets peut perturber le fonctionnement du disque de coupe. Le moindre effet de freinage augmente la consommation d'énergie et les délais de tonte, et peut même empêcher le robot de tondre une grande pelouse. Retirez le disque de coupe pour effectuer un nettoyage encore plus minutieux. Si nécessaire, contactez votre revendeur.

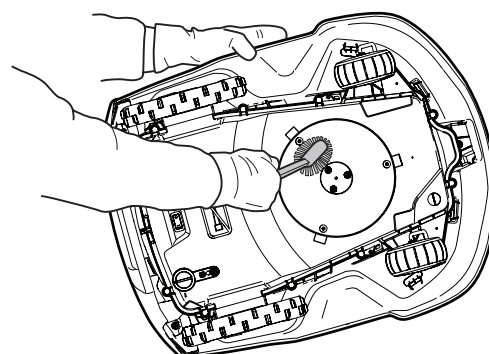

3012-1337

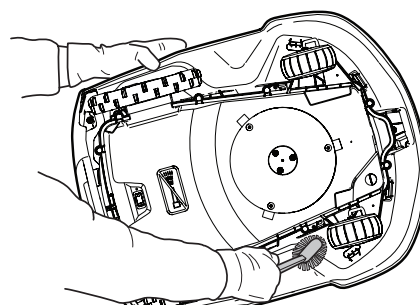

3012-1338

Châssis

Nettoyez la partie inférieure du châssis. Brossez ou essuyez avec un chiffon humide.

Roues

Nettoyez autour de la roue avant et des roues arrière, mais également autour du support de la roue avant.

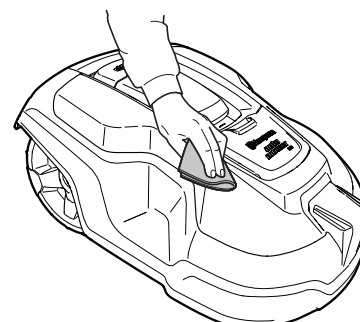

3012-1339

MAINTENANCE GÉNÉRALE

Carrosserie

Utilisez une éponge ou un chiffon humide et doux pour nettoyer la carrosserie. Si la carrosserie est très sale, il peut être nécessaire de recourir à une solution savonneuse ou à du liquide vaisselle.

Station de charge

Nettoyez la station de charge régulièrement en ôtant herbe, feuilles, brindilles et autres objets pouvant entraver l'arrimage.

8.5 Transport et déplacements

Sécurisez la machine pendant le transport. Il est important que le robot de tonte ne bouge pas lorsqu'il est transporté, par exemple d'une pelouse à une autre.

Les batteries lithium-ion contenues sont soumises aux exigences de la législation concernant les marchandises dangereuses.

Lors du transport commercial (p. ex. par un transporteur tiers), des exigences spéciales doivent être respectées sur les emballages et étiquettes.

Il est nécessaire de consulter un expert en matière dangereuse pour préparer l'élément à expédier. Veuillez également respecter les autres réglementations nationales éventuellement applicables.

Bouchez ou masquez les contacts ouverts à l'aide de ruban adhésif et emballez la batterie de façon à ce qu'elle ne puisse pas bouger dans l'emballage.

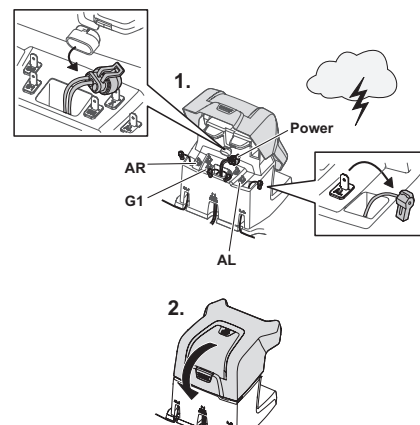

3012-1340

8.6 En cas d'orage

Pour réduire le risque d'endommagement des pièces électriques du robot de tonte et de sa station de charge, nous recommandons de défaire tous les branchements de la station de charge (alimentation électrique, câble périphérique et câbles guides) en cas de risque d'orage.

1. Assurez-vous que les câbles sont repérés par les marqueurs fournis afin de faciliter leur rebranchement. Les connexions de la station de charge sont signalées par AR, AL et G1.
2. Débranchez tous les câbles.
3. Fermez le couvercle de la station de charge afin de protéger les connexions de la pluie et stocker le robot à l'intérieur après avoir mis l'interrupteur principal sur la position 0.
4. Branchez tous les câbles dès que le risque d'orage est passé. Il est important de connecter chaque câble à la bonne place. Puis de remettre le robot en fonction.

8.7 Lames



AVERTISSEMENT

Utilisez toujours des lames et des vis d'origine pour le remplacement. Si vous ne remplacez que les lames et réutilisez la vis, cela peut user ou cisailer la vis lors de la tonte. Les lames peuvent alors être projetées depuis la partie inférieure de la carrosserie et causer des blessures graves.

Le robot de tonte comporte trois lames vissées dans le disque de coupe. Les trois lames et vis doivent être remplacées en même temps pour que le système de coupe reste équilibré.

Plusieurs types de lames avec différentes fonctions sont disponibles comme accessoires. N'utilisez que des lames homologuées par Husqvarna AB. Pour davantage d'informations, il convient de contacter votre revendeur.

Pour remplacer les lames :

1. Mettez l'interrupteur principal en position 0.
2. Portez des gants de protection.
3. Retournez le robot.
4. Tournez le disque de protection de manière à aligner ses trous et la vis de la lame.
5. Retirez la vis. Utilisez un tournevis plat ou cruciforme.
6. Retirez la lame et la vis.
7. Vissez la nouvelle lame et la nouvelle vis.

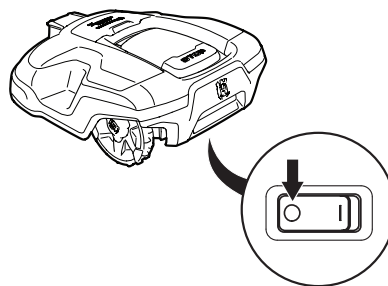

3012-1301



3012-272

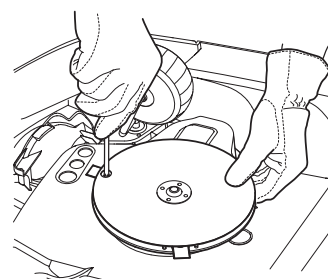

3012-1207

8.8 Batterie

La batterie ne nécessite aucun entretien mais présente une durée de vie limitée de 2 à 4 ans.

La durée de vie de la batterie dépend de la durée de la saison et du nombre d'heures d'utilisation du robot de tonte par jour. Une longue saison ou de nombreuses heures d'utilisation par jour impliquent un besoin de remplacer la batterie plus souvent.

Contactez votre revendeur pour remplacer la batterie.

9 Dépannage

Ce chapitre énumère un certain nombre de messages pouvant s'afficher sur l'écran en cas de dysfonctionnement. La cause et les mesures à prendre pour chaque message sont proposées.

Ce chapitre présente également certains symptômes pouvant vous orienter si le robot de tonte ne fonctionne pas comme prévu.

Vous trouverez davantage de suggestions sur les mesures à prendre en cas de dysfonctionnement ou de symptômes sur www.automower.com.

9.1 Messages d'erreur

Un certain nombre de messages d'erreur pouvant s'afficher sur l'écran du robot de tonte sont répertoriés ci-dessous. Si le même message s'affiche souvent, contactez votre revendeur.

Message	Cause	Action
<i>Moteur de roue bloqué, G</i>	De l'herbe ou un autre objet s'est enroulé autour de la roue motrice.	Contrôlez la roue motrice et retirez l'herbe ou l'autre objet.
<i>Moteur de roue bloqué, D</i>	De l'herbe ou un autre objet s'est enroulé autour de la roue motrice.	Contrôlez la roue motrice et retirez l'herbe ou l'autre objet.
<i>Moteur de coupe bloqué</i>	De l'herbe ou un autre objet s'est enroulé autour du disque de coupe.	Contrôlez le disque de coupe et retirez l'herbe ou autre objet.
	Le disque de coupe repose dans un plan d'eau.	Déplacez le robot de tonte et empêchez dans la mesure du possible l'accumulation d'eau dans la zone de travail.

DÉPANNAGE

<i>Pas de signal boucle</i>	Le transformateur n'est pas branché.	Contrôlez la connexion de la prise murale et vérifiez si un interrupteur différentiel ne s'est pas déclenché.
	Le câble basse tension est endommagé ou n'est pas branché.	Vérifiez que le câble basse tension n'est pas endommagé. Vérifiez aussi s'il est correctement raccordé à la station de charge et au transformateur.
	Le câble périphérique n'est pas branché à la station de charge.	Vérifiez si les connecteurs du câble périphérique sont correctement montés sur la station de charge. <i>Voir 3.5 Connexion du câble périphérique à la page 27.</i>
	Câble périphérique cassé.	Trouvez l'emplacement de coupure du câble. <i>Voir 9.5 Recherche de coupures dans la boucle du câble à la page 79.</i> Remplacez la partie endommagée de la boucle par un nouveau câble et utilisez un raccord d'origine pour la rallonger.
	Le mode ECO est activé et le robot de tonte a essayé de démarrer hors de la station de charge.	Placez le robot de tonte dans la station de charge, appuyez sur le bouton START et fermez la trappe. <i>Voir 6.9 Réglages à la page 59.</i>
	Le câble périphérique est posé dans la mauvaise direction autour d'un îlot.	Vérifiez que le câble périphérique a été posé conformément aux instructions. <i>Voir 3 Installation à la page 15.</i>
	La connexion entre le robot de tonte et la station de charge a été interrompue.	Placez le robot de tonte dans la station de charge et générez un nouveau signal boucle. <i>Voir 6.4 Sécurité à la page 45.</i>
	Dysfonctionnements causés par des objets métalliques (clôtures, armatures en acier) ou des câbles enterrés à proximité.	Essayez de déplacer le câble périphérique.
<i>Coincé</i>	Le robot de tonte s'est coincé quelque part.	Dégagez-le et remédiez à la cause de son blocage.
	Le robot de tonte est coincé derrière de nombreux obstacles.	Vérifiez l'absence d'obstacles susceptibles de gêner le déplacement du robot de tonte à partir de cet endroit.
<i>En dehors zone de tonte</i>	Les branchements du câble périphérique sur la station de charge sont croisés.	Vérifiez que le câble périphérique est branché correctement.
	Le câble périphérique est trop près du bord de la zone de travail.	Vérifiez que le câble périphérique a été posé conformément aux instructions. <i>Voir 3 Installation à la page 15.</i>
	La zone de travail est trop inclinée près du câble périphérique.	Vérifiez que le câble périphérique a été posé conformément aux instructions. <i>Voir 3 Installation à la page 15.</i>
	Le câble périphérique est posé dans la mauvaise direction autour d'un îlot.	Vérifiez que le câble périphérique a été posé conformément aux instructions. <i>Voir 3 Installation à la page 15.</i>
	Dysfonctionnements causés par des objets métalliques (clôtures, armatures en acier) ou des câbles enterrés à proximité.	Essayez de déplacer le câble périphérique.
	Le robot de tonte distingue difficilement son signal de celui d'une autre installation à proximité.	Placez le robot de tonte dans la station de charge et générez un nouveau signal boucle. <i>Voir 6.4 Sécurité à la page 45.</i>

DÉPANNAGE

<i>Code PIN incorrect</i>	Un code PIN incorrect a été saisi. Cinq tentatives sont permises avant que le clavier ne soit verrouillé pendant cinq minutes.	Saisissez le code PIN correct. Contactez le revendeur local en cas d'oubli du code PIN.
<i>Pas d'entraînement</i>	Le robot de tonte s'est coincé quelque part.	Dégagez-le et remédiez à la cause du manque de traction. Si cela est dû à une pelouse humide, attendez qu'elle soit sèche avant d'utiliser le robot de tonte.
	La zone de travail inclut une pente raide.	La pente maximale garantie est de 40 %. Les pentes plus raides doivent être isolées. <i>Voir 3.4 Installation du câble périphérique à la page 21.</i>
	Le câble guide n'est pas placé dans un angle sur une pente.	Si le câble guide est posé sur une pente, il doit former un angle avec la pente. <i>Voir 3.6 Installation du câble guide à la page 28.</i>
<i>Surcharge moteur de roue, droit</i>	Le robot de tonte s'est coincé quelque part.	Dégagez-le et remédiez à la cause du manque de traction. Si cela est dû à une pelouse humide, attendez qu'elle soit sèche avant d'utiliser le robot de tonte.
<i>Surcharge moteur de roue, gauche</i>		
<i>Station de charge inaccessible</i>	Le contact entre les contacts de charge et les bandes de contact peut être de mauvaise qualité et le robot de tonte a tenté plusieurs fois de se charger.	Placez le robot de tonte sur la station de charge et vérifiez que la liaison entre les contacts de charge et les plaques de contact est correcte.
	Un objet bloque le robot de tonte.	Retirez l'objet.
<i>Coincé dans station charge</i>	Un objet se situe sur le parcours du robot de tonte et l'empêche de quitter la station de charge.	Retirez l'objet.
<i>A l'envers (sur le dos)</i>	Le robot de tonte est trop penché ou s'est renversé.	Tournez le robot de tonte vers le haut.
<i>Nécessite charge manuelle</i>	Le robot de tonte est en mode de fonctionnement <i>Zone secondaire</i> .	Placez le robot de tonte dans la station de charge. Ce comportement est normal et ne nécessite aucune action.
<i>Prochain démarrage hh:mm</i>	Le réglage de la minuterie empêche le robot de tonte de fonctionner.	Changez les réglages de la minuterie. <i>Voir 6.3 Minuterie à la page 43.</i>
	Non applicable pour le modèle Automower® 315. Le robot de tonte est actuellement en mode veille.	Le robot de tonte doit passer au moins 6 heures par jour dans la station de charge. Ceci est normal et ne nécessite aucune action.
	L'horloge du robot de tonte n'est pas exacte.	Réglez l'heure et la date. <i>Voir la section Heure & date page 61.</i>

DÉPANNAGE

9.2 Info messages

Un certain nombre de messages d'erreur pouvant s'afficher sur l'écran du robot de tonte sont répertoriés ci-dessous. Il est recommandé de contacter votre revendeur si le même message s'affiche souvent. Vérifiez si l'installation est réalisée de la manière décrite dans le manuel d'utilisation. Contactez ensuite votre revendeur local.

Message	Cause	Action
<i>Batterie faible</i>	Le robot de tonte ne trouve pas la station de charge.	Assurez-vous que la station de charge et le câble guide sont installés conformément aux instructions. Voir 3 Installation à la page 15.
	Le câble guide est cassé ou non branché.	Trouvez l'emplacement de coupure du câble et remédiez au problème.
	La batterie est usée.	Contactez votre revendeur pour tester ou éventuellement remplacer la batterie.
	L'antenne de la station de charge est défectueuse.	Vérifiez si le voyant de la station de charge clignote en rouge. Voir 9.3 Voyant de la station de charge à la page 77.
<i>Réglages restaurés</i>	Confirmation que <i>Réinitialiser tous les réglages</i> a été effectué.	Ceci est normal. Aucune action requise.
<i>Guide non trouvé</i>	Le câble guide n'est pas connecté à la station de charge.	Vérifiez si le connecteur du câble guide est correctement raccordé à la station de charge. Voir 3.6 Installation du câble guide à la page 28.
	Coupure du câble guide.	Trouvez l'emplacement de coupure du câble. Remplacez la partie endommagée du câble guide par un nouveau câble et utilisez un raccord d'origine pour la rallonger.
	Le câble guide n'est pas connecté au câble périphérique.	Vérifiez si le câble guide est correctement connecté au câble périphérique. Voir 3.6 Installation du câble guide à la page 28. Utilisez un raccord d'origine.
<i>Calibration guide échoué</i>	Le robot de tonte n'a pas pu effectuer le calibrage du câble guide.	Vérifiez si les câbles guides ont bien été installés conformément aux instructions, Voir 3.6 Installation du câble guide à la page 28
<i>Calibration guide réalisé</i>	Le robot de tonte a pu effectuer le calibrage du câble guide.	Aucune action requise.
<i>Difficultés à trouver la station</i>	Le robot de tonte suit le câble périphérique sur plusieurs tours sans trouver la station de charge.	L'installation n'a pas été effectuée correctement. Voir le chapitre Pose du câble périphérique à la page 25.
		Mauvais réglage de largeur de couloir sur le câble périphérique. Voir Retour à la station de charge à la page 13.
		La tondeuse a été lancée sur une Zone secondaire avec le réglage de Zone principale.

DÉPANNAGE

9.3 Voyant de la station de charge

Le voyant de la station de charge doit émettre une lumière verte fixe pour indiquer que l'installation est totalement fonctionnelle. Si ce n'est pas le cas, suivez le guide de dépannage ci-dessous.

Vous trouverez une aide au dépannage plus approfondie sur www.automower.com. Si vous avez encore besoin d'aide pour le dépannage, contactez le revendeur local.

Voyant	Cause	Action
<i>Lumière verte fixe</i>	Signaux OK	Aucune action requise
<i>Lumière verte clignotante</i>	Signaux OK et mode ECO activé.	Aucune action requise. Pour plus d'informations sur le mode ECO, voir 6.9 Réglages à la page 59.
<i>Lumière bleue clignotante</i>	Le câble périphérique n'est pas raccordée à la station de charge	Vérifiez si les connecteurs du câble périphérique sont correctement montés sur la station de charge. Voir 3.5 Connexion du câble périphérique à la page 27.
	Coupure du câble périphérique	Trouvez l'emplacement de coupure du câble. Remplacez la partie endommagée de la boucle par un nouveau câble et utilisez un raccord d'origine pour la rallonger.
<i>Lumière rouge clignotante</i>	Interruption du signal de l'antenne de la station de charge	Contactez le revendeur local.
<i>Lumière bleue fixe</i>	Signal faible du fait de la longueur du câble périphérique. La longueur maximale est 800 mètres.	Aucune action n'est requise si le robot de tonte fonctionne comme prévu.
		Raccourcissez le câble périphérique en réduisant la zone de tonte ou en remplaçant les îlots par des barrières qui entraveront le robot de tonte.
<i>Lumière rouge fixe</i>	Carte électronique défectueuse dans la station de charge	Contactez le revendeur local.

DÉPANNAGE

9.4 Symptômes

Si votre robot de tonte ne fonctionne pas comme prévu, suivez le guide de dépannage ci-dessous.

Le site www.automower.com comporte une FAQ (Foire Aux Questions) qui apporte des réponses plus précises à certaines questions classiques. Si vous ne parvenez toujours pas à trouver l'origine du problème, contactez le revendeur local.

Symptômes	Cause	Action
<i>Le robot de tonte ne parvient pas à s'arrimer à la station de charge.</i>	La station de charge se trouve sur une pente	Placez la station de charge sur une surface entièrement plane. <i>Voir 3.2 Installation de la station de charge à la page 16.</i>
	Le câble périphérique n'est pas posé correctement près de la station de charge.	Vérifiez si la station de charge a bien été installée conformément aux instructions. <i>Voir 3.2 Installation de la station de charge à la page 16.</i>
<i>Résultats de tonte irréguliers</i>	Le robot de tonte fonctionne trop peu d'heures par jour.	Augmentez les temps de tonte. <i>Voir 6.3 Minuterie à la page 43.</i>
		Non applicable pour le modèle Automower® 310. La minuterie adaptative détecte que la pelouse a été tondu plus qu'elle n'aurait dû l'être. Augmentez le niveau d'intensité dans la minuterie adaptative. Si cela ne suffit pas, désactivez la minuterie adaptative.
	La forme de la zone de travail nécessite des réglages manuels pour permettre au robot de tonte d'accéder à toutes les zones éloignées.	Utilisez également <i>Configuration de la zone de tonte</i> pour diriger le robot de tonte vers les zones éloignées. <i>Voir 6.7 Installation à la page 49.</i>
	Zone de travail trop grande	Essayez de limiter la zone de travail ou d'étendre le temps de travail. <i>Voir 6.3 Minuterie à la page 43.</i>
	Lames émoussées	Remplacez toutes les lames et les vis afin que les pièces en rotation restent en équilibre. <i>Voir 8.7 Lames à la page 72.</i>
	Accumulation d'herbe au niveau du disque de coupe ou autour de l'arbre du moteur	Vérifiez que la plaque de protection du disque de coupe tourne facilement. Si ce n'est pas le cas, dévissez le disque de coupe et retirez l'herbe et les corps étrangers. <i>Voir 8.5 Transport et déplacements à la page 71.</i>
<i>Le robot de tonte fonctionne à la mauvaise heure</i>	L'horloge du robot de tonte doit être réglée.	Réglez l'horloge. <i>Voir 6.9 Réglages à la page 59.</i>
	Les heures de début et de fin de la tonte sont incorrectes.	Réinitialisez les heures de début et de fin de la tonte. <i>Voir 6.3 Minuterie à la page 43.</i>
<i>Le robot de tonte vibre</i>	Les lames endommagées peuvent entraîner un déséquilibre du système de coupe.	Contrôlez les lames et les vis et remplacez-les si nécessaire. <i>Voir 8.7 Lames à la page 72.</i>
	Si plusieurs lames se trouvent dans la même position, un déséquilibre du système de coupe se crée.	Vérifiez qu'une seule lame est montée sur chaque vis.
<i>Le robot de tonte avance, mais le disque de coupe ne tourne pas</i>	Le robot de tonte suit un câble guide ou périphérique vers ou depuis la station de charge.	Ce comportement est normal et ne nécessite aucune action.
	Le robot de tonte cherche un câble guide ou un câble périphérique et le niveau de charge de la batterie est très faible.	Ce comportement est normal et ne nécessite aucune action.

DÉPANNAGE

<i>Le robot de tonte tond pendant des périodes inhabituellement courtes entre des charges</i>	De l'herbe ou un corps étranger bloque le disque de coupe.	Retirez le disque de coupe et nettoyez-le. Voir 8.4 <i>Nettoyage à la page 70.</i>
	La batterie est usée.	Contactez votre revendeur local.
<i>Les temps de tonte et de charge sont tous les deux inhabituellement courts</i>	La batterie est usée.	Contactez votre revendeur local.
<i>Le robot de tonte se déplace souvent en cercles ou en spirales</i>	Une coupe en spirale est un déplacement naturel du robot de tonte.	Réglez la fréquence à laquelle doit avoir lieu la coupe en spirale. Cette fonction peut être désactivée si nécessaire. Voir 6.9 <i>Réglages à la page 59.</i>

9.5 Recherche de coupures dans la boucle du câble

Les coupures de la boucle de câble sont généralement le résultat de dégâts physiques accidentels sur le câble, provoqués par exemple par le jardinage avec une pelle. En cas de gel profond, le simple déplacement de pierres coupantes dans le sol peut endommager le câble. Les coupures peuvent aussi être dues à une tension excessive du câble pendant l'installation.

Le fait de tondre l'herbe trop court juste après l'installation peut aussi endommager l'isolant du câble. Certains dommages sur l'isolant peuvent ne causer des dysfonctionnements qu'au bout de plusieurs semaines, voire plusieurs mois.

Le raccordement défectueux de la boucle du câble peut aussi entraîner des perturbations plusieurs semaines après la création du raccord. Le raccord peut être défectueux par exemple si le raccord d'origine n'a pas été suffisamment serré à l'aide d'une pince ou si un raccord de moins bonne qualité que le raccord d'origine a été utilisé. Vérifiez d'abord tous les raccords connus avant de poursuivre le dépannage.

La coupure d'un câble peut être localisée en diminuant graduellement de moitié la longueur de la boucle où la panne peut se trouver, jusqu'à ce qu'il ne reste qu'une partie très courte du câble.

La méthode suivante ne fonctionne pas si le mode ECO est activé. Vérifiez d'abord que le mode ECO est désactivé. Voir 6.9 *Réglages à la page 59.*

DÉPANNAGE

1. Assurez-vous que le voyant de la station de charge clignote en bleu, ce qui indique une coupure du câble périphérique. Voir 9.3 Voyant de la station de charge à la page 77.

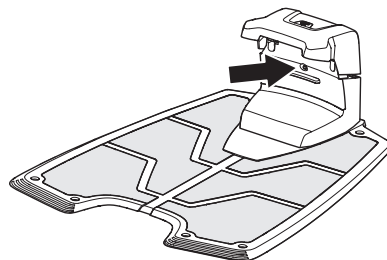

3012-1066

2. Vérifiez si les branchements du câble périphérique à la station de charge sont correctement effectués et non endommagés. Vérifiez si le voyant de la station de charge clignote toujours en bleu.

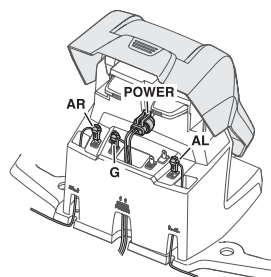

3012-1341

3. Échangez les branchements entre le câble guide et le câble périphérique de la station de charge.
 - a) Échangez les connexions AL et G1. Si le voyant est vert en continu, cela signifie que la coupure se trouve quelque part sur le câble périphérique entre AL et là où le câble guide est raccordé avec le câble périphérique (ligne noire épaisse sur l'illustration).

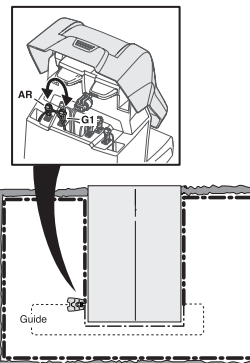

3012-1342

- b) Remplacez les connexions AL et G1 dans leurs positions d'origine. Échangez ensuite AR et G1. Si le voyant est vert en continu, cela signifie que la coupure se trouve quelque part sur le câble périphérique entre AR et là où le câble guide est raccordé avec le câble périphérique (ligne noire épaisse sur l'illustration).

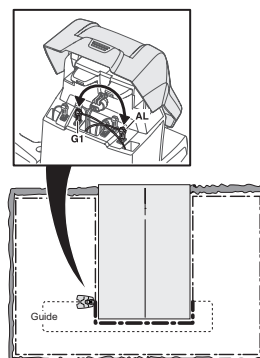

3012-1343

DÉPANNAGE

4. a) Dans l'hypothèse où le voyant est vert en continu dans le test 3a) ci-dessus. Replacez toutes les connexions dans leurs positions d'origine. Déconnectez ensuite AR. Branchez une nouvelle boucle de câble sur AR. Branchez l'autre extrémité de cette nouvelle boucle de câble quelque part au centre de l'installation.

Si le voyant est vert, cela signifie que la coupure se trouve quelque part entre l'extrémité débranchée et l'endroit où le nouveau câble est branché (ligne noire épaisse sur l'illustration).

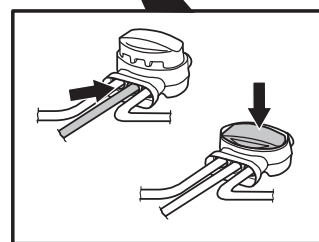
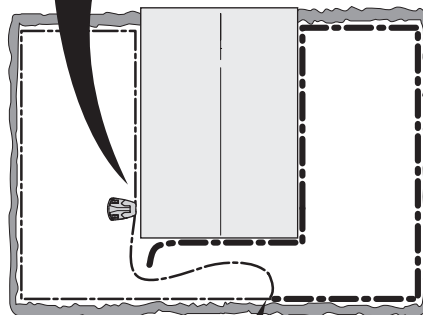
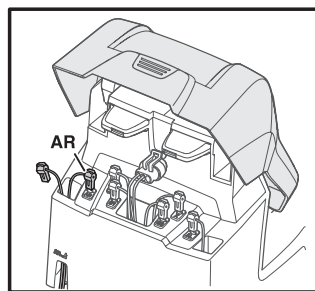

3012-1210

Dans ce cas, déplacez la connexion destinée au nouveau câble plus près de l'extrémité débranchée (en gros, au milieu de la partie du câble suspectée) puis vérifiez de nouveau que le voyant est vert.

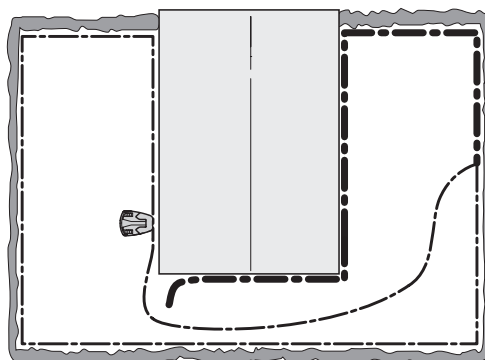

3018-053

Poursuivez ainsi jusqu'à ce qu'il ne reste qu'une partie très courte du câble, ce qui vous permet de distinguer une lumière bleue clignotante d'une lumière verte fixe.

- b) Si le voyant est vert en continu dans le test 3b) ci-dessus, un test similaire doit être effectué, en connectant une nouvelle boucle de câble sur AL.

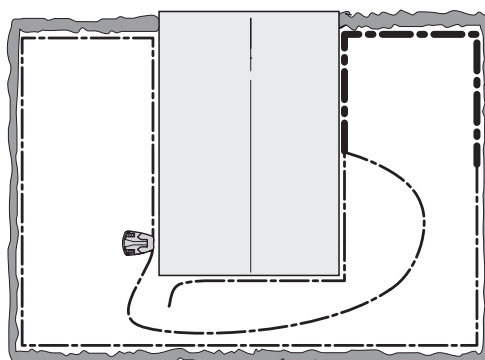

3018-054

DÉPANNAGE

5. Une fois la coupure trouvée, la partie endommagée doit être remplacée par un nouveau câble. La partie endommagée peut être découpée s'il est possible de raccourcir le câble périphérique. Utilisez toujours des raccords d'origine.

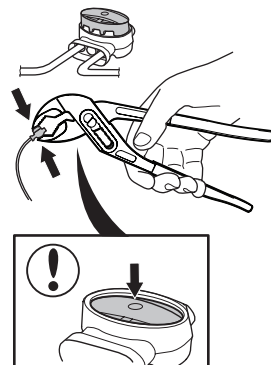

3012-1323

CARACTÉRISTIQUES TECHNIQUES

10 Caractéristiques techniques

Caractéristiques	Automower® 310	Automower® 315
Dimensions		
Longueur	63 cm	63 cm
Largeur	51 cm	51 cm
Hauteur	25 cm	25 cm
Poids	9 kg	9 kg
Système électrique		
Batterie	Batterie spéciale lithium-ion, 18 V/2,1 Ah	Batterie spéciale lithium-ion, 18 V/2,1 Ah
Transformateur	100-240 V/28 V	100-240 V/28 V
Longueur de câble basse tension	10 m	10 m
Consommation d'énergie moyenne à une utilisation maximale	15 kWh/mois pour une zone de travail de 1 000 m ²	20 kWh/mois pour une zone de travail de 1 500 m ²
Courant de charge	1,3A CC	1,3A CC
Temps de charge moyen	60-70 minutes	60-70 minutes
Temps de tonte moyen	60-80 minutes	60-80 minutes
Émissions sonores		
Niveau sonore mesuré	58 dB (A)	58 dB (A)
Niveau sonore garanti	60 dB (A)	60 dB (A)
Tonte		
Système de coupe	Trois lames pivotantes	Trois lames pivotantes
Vitesse du moteur de coupe	2 450 tr/min	2 450 tr/min
Consommation d'énergie pendant la coupe	25 W +/- 20 %	25 W +/- 20 %
Hauteur de coupe	2 à 6 cm	2 à 6 cm
Largeur de coupe	22 cm	22 cm
Passage le plus étroit possible	60 cm	60 cm
Angle maximum de zone de coupe	40 %	40 %
Angle maximum du câble périphérique	15 %	15 %
Longueur maximale du câble périphérique	800 m	800 m
Longueur maximale du câble guide	400 m	400 m
Capacité de travail	1 000 m ² +/- 20 %	1 500 m ² +/- 20 %

CARACTÉRISTIQUES TECHNIQUES

Classification IP		
Robot de tonte	IPX4	IPX4
Station de charge	IPX1	IPX1
Transformateur	IPX4	IPX4

Husqvarna Group AB ne garantit en aucun cas la compatibilité totale entre le robot de tonte et d'autres types de dispositif sans fil comme des télécommandes, des transmetteurs radio, des appareillages auditifs, des clôtures électrifiées enterrées pour animaux ou autres.

11 Conditions de garantie

Husqvarna AB garantit le fonctionnement de ce produit pendant deux ans (à compter de la date d'achat). Cette garantie couvre les pannes graves liées aux matériaux ou vices de fabrication. Pendant la période de garantie, nous remplacerons le produit ou le réparerons sans frais supplémentaires si les conditions suivantes sont remplies :

- Le robot de tonte et la station de charge ne peuvent être utilisés que conformément aux instructions de ce manuel d'utilisation.
- Les utilisateurs ou tiers non autorisés ne doivent en aucun cas essayer d'effectuer des réparations sur le produit.

Exemples de pannes non couvertes par la garantie :

- Dommages causés par l'infiltration d'eau sous le robot de tonte. Ce dommage est généralement causé par les systèmes de lavage ou d'irrigation ou les trous/creux de la zone de travail dans lesquels se forment des flaques d'eau lorsqu'il pleut.
- Dommages provoqués par la foudre.
- Dommages causés par un stockage inapproprié ou une manipulation incorrecte de la batterie.
- Dommages provoqués par l'utilisation d'une batterie qui ne serait pas une batterie d'origine Husqvarna AB.
- Dommages sur la boucle du câble.

Les lames sont considérées comme des éléments consommables et ne sont pas couvertes par la garantie.

En cas de dysfonctionnement de votre robot de tonte, veuillez contacter votre revendeur (voir la fiche Mémo à la page page 2 pour de plus amples instructions). Pour que nous puissions vous aider dans les plus brefs délais, veuillez garder à portée de main votre reçu ainsi que le numéro de série du robot.

12 Informations environnementales

Le symbole sur le robot de tonte Husqvarna ou sur son emballage indique que ce produit ne peut pas être traité comme un déchet domestique ordinaire. Il convient plutôt de l'envoyer dans un centre de recyclage adapté pour y faire recycler ses composants électroniques et ses batteries.

Les batteries sont encastrées dans le châssis du robot de tonte. Pour accéder aux batteries, le châssis doit être démonté. Consultez votre revendeur ou suivez les instructions ci-dessous pour la dépose.

En prenant soin correctement de ce produit, vous contribuez à compenser l'éventuel effet négatif sur l'environnement et les personnes, qui autrement pourrait être engendré par la mauvaise gestion de la mise au rebut du produit.

Pour obtenir de plus amples informations sur le recyclage de ce produit, contactez votre municipalité, votre service des ordures ménagères ou le magasin où vous avez acheté ce produit.

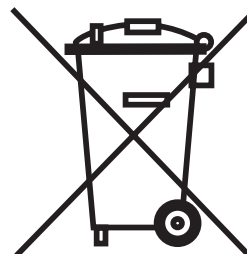

3012-689

12.1 Dépose de la batterie à des fins de recyclage

Procédez comme suit pour retirer la batterie du robot de tonte.

Démontage de la carrosserie

La carrosserie est installée sur le châssis avec quatre supports de fixation à montage rapide. Le câble de charge fixé sur la bande de charge de la carrosserie doit être débranché afin de pouvoir démonter complètement la carrosserie du châssis.

1. Basculez l'interrupteur principal sur 0.
2. Nettoyez la zone située autour du manchon du câble de charge situé à l'avant sous la tondeuse.
3. Tirez le manchon en caoutchouc du câble de charge et débranchez le connecteur avec précaution.
4. Retirez la carrosserie du châssis en soulevant la carrosserie un angle à la fois tout en maintenant le châssis en place.

Démontage du châssis

1. Desserrez les 14 vis (Torx 20).
2. Retirez le scellé de garantie situé au point de séparation entre les moitiés de châssis du côté droit.
3. Soulevez doucement l'arrière de la section supérieure du châssis.
4. Débranchez le câble MMI de la carte électronique principale et retirez la section supérieure du châssis.

INFORMATIONS ENVIRONNEMENTALES

Dépose de la batterie

1. Démontez la carrosserie.
2. Démontez le châssis.
3. Desserrez les vis (Torx 20) qui maintiennent le capot de la batterie en place.
4. Débranchez le raccord de batterie de la carte électronique principale.
5. Ouvrez le capot de la batterie et retirez la batterie.

DÉCLARATION DE CONFORMITÉ CE

13 Déclaration de conformité CE

Déclaration de conformité CE (uniquement applicable aux versions européennes)

Nous, **Husqvarna AB**, SE-561 82 Huskvarna, Suède, tél : +46-36-146500, déclarons, sous notre seule responsabilité, que les robots de tonte **Husqvarna Automower® 310 et Automower® 315** portant les numéros de série de l'année 2014 semaine 40 et ultérieurs (l'année est indiquée en clair sur la plaque d'identification et suivie du numéro de série) sont conformes aux dispositions des DIRECTIVES DU CONSEIL :

- Directive « Machines » **2006/42/CE**.
- Exigences particulières relatives aux robots de tonte électriques alimentés par batterie **CEI 60335-2-107:2012**.
- Directive **2011/65/UE** relative à la limitation de l'utilisation de certaines substances dangereuses.
- Directive **2000/14/CE** relative aux émissions sonores des matériels d'extérieur.
Pour de plus amples informations sur les émissions sonores et la largeur de tonte, consultez également le chapitre « Caractéristiques techniques ». L'organisme certifié 0404, SMP Svensk Maskinprovning AB, Fyrisborgsgatan 7035, SE-754 750 Uppsala, Suède, a délivré un rapport concernant l'évaluation de la conformité selon l'annexe VI de la Directive du Conseil 2000/14/CE du 8 mai 2000 « relative aux émissions sonores dans l'environnement ». Le certificat porte le numéro : 01/901/225.
- Directive **2004/108/CE** relative à la compatibilité électromagnétique, y compris les amendements actuellement en vigueur.
Les normes harmonisées suivantes ont été appliquées :
 - **EN 61000-6-3:2007/A1:2011** (émissions).
 - **EN 61000-6-1:2007** (immunité).
 - **EN 62233:2008** (champs électromagnétiques).

Husqvarna. 28 septembre 2014



Tom Söberg, responsable R&D électrique, robots de tonte Husqvarna

(Représentant autorisé d'Husqvarna AB et responsable de la documentation technique)



Husqvarna®

INSTRUCTIONS D'ORIGINE

AUTOMOWER est une marque déposée par Husqvarna AB. Copyright © 2014 HUSQVARNA. All rights reserved.

www.automower.com